

Stokke® Nomi® Newborn Set

User Guide

UK/IE USER GUIDE

AE دليل المستخدم

BG РЪКОВОДСТВО ЗА ПОТРЕБИТЕЛЯ

CN SIMPL 用户指南

CN TRAD 用户指南

CZ NÁVOD K POUŽITÍ

DE GEBRAUCHSANWEISUNG

DK BRUGSANVISNING

EE KASUTUSJUHEND

ES INSTRUCCIONES DE USO

FI KÄYTTÖOHJE

FR NOTICE D'UTILISATION

GR ΟΔΗΓΟΣ ΧΡΗΣΤΗ

HR PRIRUČNIK ZA UPORABU

HU KEZELÉSI ÚTMUTATÓ

IT GUIDA UTENTI

JP ユーザーガイド

KR 사용설명서

LT VARTOTOJO INSTRUKCIJA

LV LIETOTĀJA ROKASGRĀMATA

NL GEBRUIKSAANWIJZING

NO BRUKSANVISNING

PL INSTRUKCJA UŻYTKOWANIA

PT MANUAL DE INSTRUÇÕES

RO GHIDUL UTILIZATORULUI

RS UPUTSTVO ZA UPOTREBU

RU ИНСТРУКЦИЯ

SE BRUKSANVISNING

SI NAVODILA ZA UPORABO

SK POUŽÍVATEĽSKÁ PRÍRUČKA

TR KULLANICI KILAVUZU

UA ІНСТРУКЦІЯ

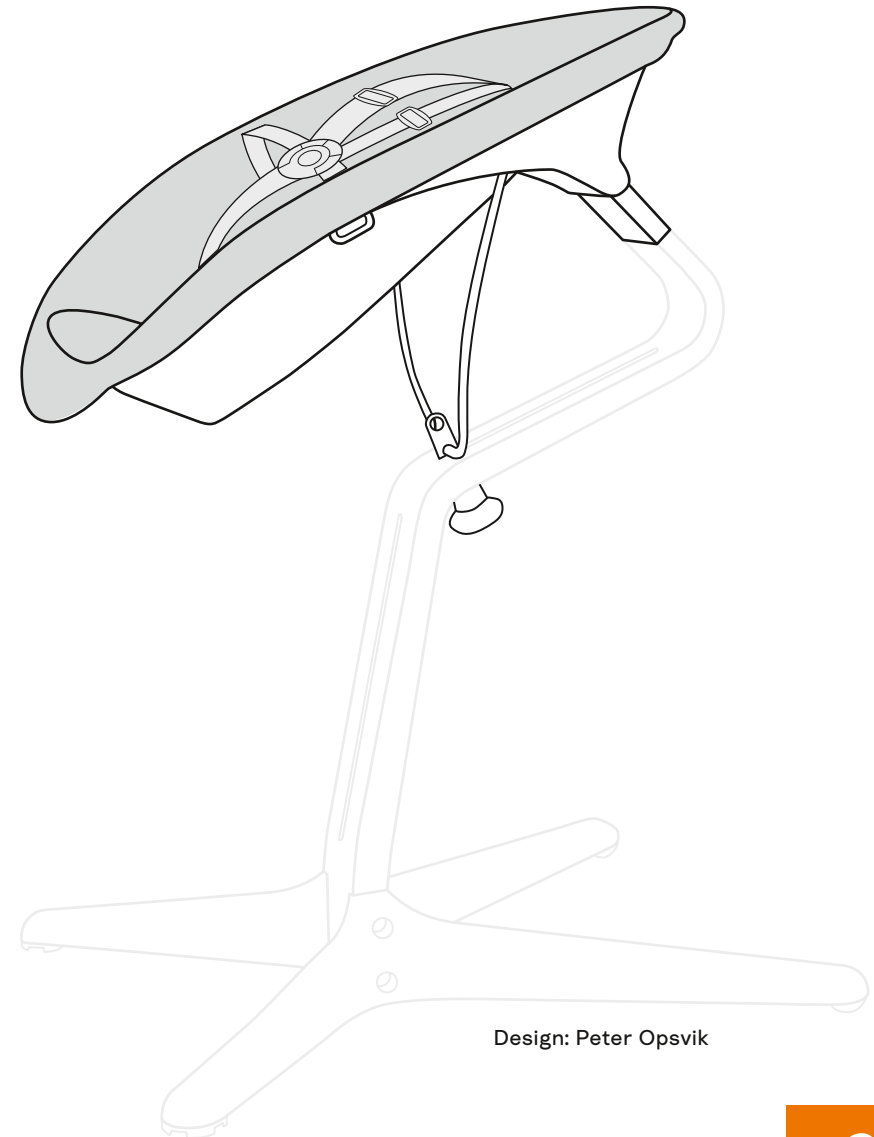

Design: Peter Opsvik

Here we grow™



UK/IE IMPORTANT! READ AND FOLLOW THE INSTRUCTIONS CAREFULLY AND SAVE THEM FOR FUTURE REFERENCE

Congratulations with your new Stokke® Nomi® Newborn Set developed for the needs of your infant. Stokke® Nomi® Newborn Set is approved for children up to 9 kg.

Assembling Stokke® Nomi® Newborn Set

Start by mounting the two legs of the chair as instructed in the user guide (fig. 1, p. 27) (seat, back and footrest are to be stored and fitted instead of Stokke® Nomi® Newborn Set when your child can sit unaided). Use the supplied Allen keys and assembly on a level surface. The Allen keys are located under the footrest. Then mount Stokke® Nomi® Newborn Set on the stem as shown (fig. 1, p. 27). Important! Always use the TufLok® coated screws (TufLok® provides a firmer grip and the screw do not need to be tightened so often) that comes with Nomi – the screws are hard to tighten and you have to use both Allen keys when mounting the legs. Keep counter with one Allen key and tighten with the other.

Adjusting Stokke® Nomi® Newborn Set

By loosening and tightening the handle under Stokke® Nomi® Newborn Set, you can adjust it seamlessly from almost horizontal to more upright positions, to meet your child's needs (fig. 2, p. 28).

The harness

While the child is very small, the shoulder straps can be removed or hidden under the mattress. When your child begin to lift its upper body, use of the shoulder straps is recommended. The entire harness can be removed and washed (fig. 3, p. 28).

Installing and washing textiles and harness

The mattress and harness are installed by placing the mattress and harness on the base (fig. 3, p. 28). Pull the straps of the harness through the mattress and base and fasten it 5 places in the frame (fig.

3a-d, p. 28). This is made easier by pulling the loop sideways through the openings in the frame (fig. 3a+c, p. 28). Pull the loop all the way through and check that the harness is placed correctly. The mattress is reversible and washable. When washing the mattress, open the harness in five parts, pull shoulder and side straps through the mattress and only remove the crotch strap in the frame.

The base, too, can be removed and washed. Remove the harness by pulling the loop sideways out of the openings in the frame. Loosen the Velcro fastener in the foot end of the base and remove one side at a time by pulling the plastic bands out of the groove. Re-install by putting the plastic bands in the groove one side at a time. Pull down firmly at the bottom and close the Velcro ties again. Then re-install the mattress and harness. Do not tumble dry the base.

Cleaning and maintenance

The chair must be cleaned with a damp, soft cloth with a standard mild detergent such as dish soap. The chair does not tolerate strong detergents or solvents. Strongly staining foods (such as curry and ketchup) may discolour the plastic. Any black lines may be removed with a white pencil eraser. Be aware that the colours of the chair may fade over time if the chair is placed in direct sunlight.

Safety approval

Stokke® Nomi® Chair complies with EN 12520:2015.

Stokke® Nomi® Chair assembled with Stokke® Nomi® Baby Set complies with EN 14988:2017+A1:2020.

Stokke® Nomi® Chair assembled with Stokke® Nomi® Newborn Set complies with EN 12790:2009.

WARRANTY AND COMPLAINTS

All wooden, plastic and metal parts are subject to a two-year guarantee. The guarantee covers defective material and design faults. The guarantee does not cover defects due to normal wear, improper use of the product, changes to the product after purchase and the use of accessories which have not been approved and marketed by Stokke AS. The guarantee does not apply in the event of non-compliance with the instructions for installation, use and maintenance included with the product.

⚠ WARNING

- The child must always be supervised and within reach.
- Stokke® Nomi® Newborn Set is only to be used when fixed on the chair as instructed.
- The child's weight may not exceed 9 kg.
- The child should not lie in Stokke® Nomi® Newborn

Set for prolonged periods and Stokke® Nomi® Newborn Set should not be used instead of a bed or carrycot.

- Do not use for prolonged periods of sleep.
- Always use the restraint system when the child lies in Stokke® Nomi® Newborn Set.
- Never use Stokke® Nomi® Newborn Set when the child is able to sit unaided.
- Check that all parts are correctly fixed before placing your child in Stokke® Nomi® Newborn Set.
- Do not place Stokke® Nomi® Newborn Set near an open flame or other strong sources of heat such as electric heaters, gas heaters, etc. due to the fire hazard.
- Do not use Stokke® Nomi® Newborn Set if one or more components are defective or missing.
- Always place Stokke® Nomi® Newborn Set on an even, stable surface.
- Never let children play around Stokke® Nomi® Newborn Set unless it has been placed in a stable position.
- Never leave small, toxic, hot or live objects close to Stokke® Nomi® Newborn Set where they may be in reach of the child as they may cause choking, poisoning or other injuries.
- Remember to re-tighten all screws 2-3 weeks after assembly of the chair, and continue regularly to check the screw tightening.
- Do not use accessories or spare parts which have not been made for Stokke® Nomi® Newborn Set as this may compromise the safety of the child.

AE

إرشادات مهمة! اقرأ واتبع التعليمات بعناية واحفظها لرجوع إليها في المستقبل

تهانينا على شرائك كرسي Stokke® Nomi® الجديد. باستخدام Stokke® Nomi®، ستكون مستعدًا لمنح طفلك بداية آمنة ومأمونة للحياة على الطاولة. ابدأ بقراءة دليل المستخدم بعناية تامة. يمكن تزويد Stokke® Nomi® بمجموعة Stokke® Nomi® Baby ووسائل

وكابح ودرج.

تجميع طقم حديثي الولادة Stokke® Nomi®

ابدأ بتركيب ساق الكرسي وفقًا للتعليمات الواردة في دليل المستخدم (الشكل ١، ص. ١٢) (يجب تخزين المقعد والظهر ومسند القدمين وتركيبهما بدلاً من طقم حديثي الولادة Stokke® Nomi® عندما يكون الطفل قادرًا على الجلوس دون مساعدة). استخدم مفاتيح ألين المرفقة وقومي بالتجميع على سطح مستو. مفاتيح ألين موجودة تحت مسند القدمين. بعد ذلك قومي بتركيب طقم حديثي الولادة Stokke® Nomi® على الساق كما هو موضح (الشكل ١، ص. ١٢). هام! استخدم دائمًا مسامير Tuflok® المطلية (توفر Tuflok® تثبيتًا أقوى والمسامير لا تحتاج إلى إحكام ربط في كثير من الأحيان) التي تأتي مع Nomi - يصعب إحكام ربط المسامير عليك استخدام كلٍ من مفاتيح ألين عند تركيب الساقين. شدي المسامير بأحد مفتاحي ألين واحد واربطي بالمفتاح الآخر.

ضبط طقم حديثي الولادة Stokke® Nomi®

من خلال فك المقبض وربطه تحت طقم حديثي الولادة Stokke® Nomi®، يمكنك ضبطه بسلاسة من الوضع الأفقي تقريبًا إلى الوضع المستقيم، لتلبية احتياجات طفلك.

حزام الأمان

عندما يكون الطفل صغيرًا جدًا، يمكن إزالة أحزمة الكتف أو إخفاؤها تحت المرتبة. عندما يبدأ طفلك في رفع الجزء العلوي من جسمه، يوصى باستخدام أحزمة الكتف. يمكن إزالة الحزام بأكمله وغسله (الشكل ٣، ص. ١٣).

تركيب وغسل المنسوجات والحزام

يتم تركيب المرتبة والحزام عن طريق وضع المرتبة والحزام على القاعدة (الشكل ٢، ص. ١٣). اسحبي أربطة الحزام من خلال المرتبة والقاعدة وأحكامي ربطها في خمسة أماكن في الهيكل (الشكل 3a-d، ص. ١٣). يتم تسهيل ذلك عن طريق سحب الحلقة جانبيًا عبر الفتحات الموجودة في الهيكل (الشكل 3a+b، ص. ١٣). اسحبي الحلقة بالكامل وتحققي من وضع الحزام بشكل صحيح. ثم اسحبي المرتبة حول الحافة وأحكامي ربط السلك باستخدام سداة الحبل وربط عقدة (الشكل 4A+B، صفحة ١٢). المرتبة قابلة للعكس وقابلة للغسل. عند غسل المرتبة، افتحي الحزام في خمسة أجزاء، واسحبي أربطة الكتف والأربطة الجانبية عبر المرتبة، ولا تقومي بإزالة حزام ما بين الفخذين إلا في الهيكل.

يمكن أيضًا إزالة القاعدة وغسلها. قومي بإزالة الحزام عن طريق سحب الحلقة جانبيًا من الفتحات الموجودة في الهيكل. قومي بفتح ثقب الفيليكرو في طرف موضع القدم من القاعدة وإزالة جانب واحد في كل مرة عن طريق سحب الأربطة البلاستيكية من الفتحة. قومي بإعادة التثبيت عن طريق وضع الأربطة البلاستيكية في الفتحة؛ جانب واحد في كل مرة. اسحبي لأسفل بقوة وأغلقي أربطة الفيليكرو مرة أخرى. ثم أعيد تركيب المرتبة وحزامها. لا تجففي القاعدة في المجفف الآلي.

التنظيف والصيانة

يجب تنظيف الكرسي بقطعة قماش رطبة وناعمة بمنظف معتدل قياسي مثل صابون الأطباق. Rullestolen er ikke forsiktig. قد تؤدي الأطعمة شديدة التلطيخ (مثل الكاري والكاتشب) إلى تغيير لون البلاستيك. يمكن إزالة أي خطوط سوداء باستخدام ممحاة قلم رصاص بيضاء. انتهي إلى أن ألوان الكرسي قد تتلاشى بمرور الوقت إذا تم وضع الكرسي في ضوء الشمس المباشر.

اعتماد السلامة

يتوافق كرسي Stokke® Nomi مع المعيار EN 12520:2015. يتوافق كرسي Stokke® Nomi الذي يتم تجميعه مع طقم الأطفال Stokke® Nomi مع المعيار EN 14988:2017+Al:2020. يتوافق كرسي Stokke® Nomi الذي يتم تجميعه مع طقم حديث الولادة Stokke® Nomi مع المعيار EN 12790:2009.

الضمان والشكاوى

جميع الأجزاء الخشبية والبلاستيكية والمعدنية تخضع لضمان لمدة عامين. يغطي الضمان عيوب المواد والتصميم. لا يغطي الضمان العيوب الناجمة عن التآكل العادي والاستخدام غير السليم للمنتج والتغييرات التي تطرأ على المنتج بعد الشراء واستخدام الملحقات التي لم يتم اعتمادها وتسويقها بواسطة Stokke AS. لا يسري الضمان في حالة عدم الامتثال لتعليمات التركيب والتركيب والاستخدام والصيانة المضمنة مع المنتج.

تحذير

- يجب دائماً الإشراف على الطفل والبقاء على مقربة منه.
- لا يُستخدم طقم حديثي الولادة Stokke® Nomi إلا عند تثبيته على الكرسي وفقاً للتعليمات.
- غير مسموح بأن يزيد وزن الطفل عن 9 كجم.
- يجب ألا يرقد الطفل في طقم حديثي الولادة Stokke® Nomi لفترات طويلة، ويجب عدم استخدام طقم حديثي الولادة Stokke® Nomi بدلاً من السرير أو المهبط المحمول.
- لا تستخدم المنتج لفترات طويلة من النوم.
- احرصي دائماً على استخدام نظام الحماية عندما يرقد الطفل في طقم حديثي الولادة Stokke® Nomi.
- لا تستخدم مطلقاً طقم حديثي الولادة Stokke® Nomi عندما يكون الطفل قادراً على الجلوس دون مساعدة.
- تأكدي من أن جميع الأجزاء مثبتة بشكل صحيح قبل وضع طفلك في طقم حديثي الولادة Stokke® Nomi.
- لا تضعي طقم حديثي الولادة Stokke® Nomi بالقرب من لهب مكشوف أو أي مصادر حرارة قوية أخرى مثل السخانات الكهربائية وسخانات الغاز وما إلى ذلك، لأن هناك خطر نشوب حريق.
- لا تستخدم طقم حديثي الولادة Stokke® Nomi إذا كان أحد

المكونات أو أكثر معيباً أو مفقوداً.

- ضعي دائماً طقم حديثي الولادة Stokke® Nomi على سطح مستوي ومستقر.
- لا تدعي الأطفال يلعبون حول طقم حديثي الولادة Stokke® Nomi إلا إذا كان في وضع ثابت.
- لا تتركي أبداً أشياء صغيرة أو سامة أو ساخنة أو حية بالقرب من طقم حديثي الولادة Stokke® Nomi حيث قد تكون في متناول الطفل لأنها قد تسبب الاختناق أو التسمم أو إصابات أخرى.
- تذكري إعادة ربط جميع المسامير بعد 2-3 أسابيع من تجميع الكرسي، والتأكد باستمرار من إحكام ربط المسامير.
- لا تستخدم ملحقات أو قطع غيار لم تُصنع من أجل طقم حديثي الولادة Stokke® Nomi لأن ذلك قد يعرض سلامة الطفل للخطر.

BG ВАЖНО! ПРОЧЕТЕТЕ И СЛЕДВАЙТЕ ИНСТРУКЦИИТЕ ВНИМАТЕЛНО И ГИ ЗАПАЗЕТЕ ЗА СПРАВКИ В БЪДЕЩЕ

Поздравления за новия комплект за новородени Stokke® Nomi®, разработен за нуждите на вашето бебе. Комплектът за новородени Stokke® Nomi® е одобрен за деца до 9 кг.

Сглобяване на комплекта за новородени Stokke® Nomi®

Започнете с монтиране на двата крака на стола, както е показано в ръководството за потребителя (фиг. 1, стр. 12) (когато детето Ви може да седи самостоятелно без чужда помощ, седалката, облегалката и поставката за крака трябва да се съхраняват и поставят вместо комплекта за новородени Stokke® Nomi®). Използвайте доставените с комплекта шестостенни ключове и ги сглобете на равна повърхност. Шестостенните ключове се намират под поставката за крака. След това монтирайте комплекта Stokke® Nomi® Newborn на стеблото, както е показано (фиг. 1, стр. 12). Важно! винаги използвайте винтовете с покритие T ufluk® (T ufluk® осигурява по-твърд захват и не е необходимо винтът да се затяга толкова често), което се доставя с Nomi –

винтовете се затягат трудно и трябва да използвате и двата шестостенни ключа, когато монтирате краката. Задръжете контра с един шестостенен ключ и затегнете с друг.

Регулиране на комплекта за новородени Stokke® Nomi®

Чрез разхлабване и затягане на ръкохватката под комплекта за новородени Stokke® Nomi® можете да регулирате плавно от почти хоризонтална до по-изправена позиция, за да съответства на нуждите на вашето дете (фиг. 2, стр. 28).

Закрепващият механизъм

Докато детето е много малко, презрамките могат да се свалят или да се скрият под матрака. Когато детето започне да повдига горната част на тялото си, се препоръчва използването на презрамките. Целият закрепващ механизъм може да се свали и изпере (фиг. 3, стр. 28).

Монтиране и пране на текстила и закрепващия механизъм

Матракът и закрепващия механизъм се монтират, като се поставят матракът и закрепващият механизъм в основата (фиг. 3, стр. 28). Издърпайте ремъците на закрепващия механизъм през матрака и основата и ги затегнете на 5 места в рамката (фиг. 3а-d, стр. 28). Това се улеснява чрез странично издърпване на примката през отворите в рамката (фиг. 3а+с, стр. 28). Издърпайте примката докрай и проверете дали закрепващият механизъм е поставен правилно. Матракът е с две лица и може да се пере. Когато перете матрака, отворете закрепващия механизъм в пет части, прекарайте през матрака и премахнете само ремъка на чатала в рамката. Основата също може да се вади и пере. Отстранете закрепващия механизъм, като издърпате примката странично през отворите в рамката. Разхлабете Velcro закопчалката в долния край на основата и отстранявайте по една страна наведнъж, като издърпате пластмасовите ленти от жлеба. Монтирайте отново, като поставите пластмасовите ленти в жлеба по една страна наведнъж. Издърпайте надолу силно в долната част и затворете отново Velcro лентите. След това поставете отново матрака и закрепващия механизъм. Да не се суши в сушилня.

Почистване и поддръжка

Столтът трябва да се почиства с влажна, мека кърпа със стандартен мек почистващ препарат, като например препарат за миене на съдове. Столтът не понася почистване със силни почистващи препарати или разтворители. Силно оцветяващи

хранителни продукти (като кърпи и кетчуп) може да обезцветят пластмасата. Черните линии могат да бъдат премахнати с бял гумичка за молив. Имайте предвид, че цветовете на стола може да избледнеят с течение на времето, ако столът се поставя на пряка слънчева светлина.

Одобрение на безопасността

Столтът Stokke® Nomi® отговаря на стандарта EN 12520:2015. Столтът Stokke® Nomi®, окомплектован с комплекта Stokke® Nomi® Baby Set, отговаря на стандарта EN 14988:2017+Al:2020. Столтът Stokke® Nomi®, сглобен с комплекта Stokke® Nomi® Newborn, отговаря на стандарта EN 12790:2009.

ГАРАНЦИЯ И ОПЛАКВАНИЯ

Всички дървени, пластмасови и метални части са предмет на двугодишна гаранция. Гаранцията покрива дефекти в материала и грешки в конструкцията. Гаранцията не покрива дефекти, дължащи се на нормално износване, неправилна употреба на продукта, промени в продукта след покупката и употреба на аксесоари, които не са одобрени и не са пуснати на пазара от Stokke AS. Гаранцията не важи в случай на неспазване на инструкциите за монтаж, употреба и поддръжка, включени в комплекта на продукта.

⚠ ПРЕДУПРЕЖДЕНИЕ

- Детето трябва винаги да бъде под наблюдение и наблизо.
- Комплектът Stokke® Nomi® Newborn трябва да се използва само когато е монтиран към стола съгласно инструкциите.
- Теглото на детето не трябва да превишава 9 кг.
- Детето не трябва да лежи в комплекта Stokke® Nomi® Newborn продължително време, а комплектът Stokke® Nomi® Newborn не трябва да се използва вместо легло или кошче за пренасяне.
- Не използвайте за продължителни периоди на сън.
- Винаги използвайте системата за обезопасяване, когато детето лежи в комплекта за новородени Stokke® Nomi®.
- Никога не използвайте комплекта за новородени Stokke® Nomi®, когато детето може да седи без чужда помощ.
- Уверете се, че всички части са закрепени

правилно, преди да поставите бебето в комплекта за новородени Stokke® Nomi®.

- Не поставяйте комплекта за новородени Stokke® Nomi® в близост до открит пламък или други силни източници на топлина, като например електрически печки, газови печки и т.н. поради опасността от пожар.
- Не използвайте комплекта за новородени Stokke® Nomi®, ако един или повече компоненти са дефектни или липсват.
- Винаги поставяйте комплекта за новородени Stokke® Nomi® върху равна, стабилна повърхност.
- Никога не позволявайте на деца да играят около комплекта за новородени Stokke® Nomi®, освен ако комплектът не е поставен в стабилно положение.
- Никога не оставяйте малки, токсични, горещи предмети или предмети под напрежение в близост до комплекта за новородени Stokke® Nomi®, където може да са в обсега на детето, тъй като могат да причинят задушаване, отравяне или други наранявания.
- Не забравяйте да затягате отново всички винтове 2-3 седмици след монтажа на стола и продължавайте редовно да проверявате затягането на винтовете.
- Не използвайте аксесоари или резервни части, които не са предназначени за комплекта за новородени Stokke® Nomi®, тъй като това може да нарушат безопасността на детето.

CN Simplified 重要提示！ 请仔细阅读并遵守 这些说明，并妥善 保管以备日后参 考。

恭喜您入手全新 Stokke® Nomi® 初生婴儿套件。该

套件专为满足婴儿需求而开发。Stokke® Nomi® 初生婴儿套件适用于体重不超过 9 千克的儿童使用。

组装 Stokke® Nomi® 初生婴儿套件

首先，按照用户指南中的说明安装座椅的两条腿（第 27 页图 1，当宝宝可以独立坐起时，应取下 Stokke® Nomi® 初生婴儿套件，放置并安装座椅、靠背和脚踏板）。在水平表面上使用随附的内六角扳手和组件安装。内六角扳手位于脚踏板下方。然后，按照图示将 Stokke® Nomi® 初生婴儿套件安装到椅柱上（第 27 页图 1）。重要提示！请务必使用 Nomi 随附的 Tuflok® 涂层螺钉（Tuflok® 可提供更牢固的抓握力，无需频繁紧固螺钉）。这些螺钉很难拧紧，在安装椅腿时必须使用两个内六角扳手。用一把随附的内六角扳手固定住，然后用另一把内六角扳手拧紧。

调校 Stokke® Nomi® 初生婴儿套件

通过拧松或拧紧 Stokke® Nomi® 初生婴儿套件下方的手柄，您可以将初生婴儿套件从几乎水平的方位轻松调整到较为直立的方位，满足宝宝的各种需要（第 28 页图 2）。

清洁和保养

座椅可用湿布及中性清洁剂进行清洁。颜色鲜艳的食物（如咖喱和番茄酱）会将颜色染到塑料上。黑线可用白橡皮擦清除。请注意，如果椅子长期受到阳光直射，颜色可能会褪色。

安全带

通过拧松或拧紧 Stokke® Nomi® 初生婴儿套件下方的手柄，您可以将初生婴儿套件从几乎水平的方位轻松调整到较为直立的方位，满足宝宝的各种需要。

安全带

当宝宝很小时，可拆除肩带 或将其隐藏在垫子下。当宝宝开始抬起上身时，我们建议为其使用肩带。安全带可整个拆下清洗（第 28 页图 3）。

安装和清洗纺织品和安全带

将垫子和安全带放在底座上进行安装（第 28 页图 3）。将安全带的带子拉着穿过垫子和底座，然后将其固定在框架中的 5 个位置（第 28 页图 3a-d）。实际上，拉连接环通过框架中的开口时，采用侧着的角度比较容易（第 28 页图 3a+c）。将环一直拉到底，并检查安全带是否放置正确。垫子的两面均可使用，并可

清洗。清洗垫子时，将五条安全带分开，将肩带和侧带拉着通过垫子，仅拆除框架中的胯带。

底座也可拆除并清洗。将安全带侧着拉出框架开口，将其拆下。松开底座末端的魔术贴，将塑料带从凹槽中拉出，一次取下一侧。将塑料带放入凹槽重新安装，一次安装一侧。在底部用力向下拉，然后再次粘好魔术贴。然后重新安装垫子和安全带。请勿烘干底座。

清洁和保养

座椅必须使用湿软布蘸标准中性清洁剂（如洗洁精等）进行清洁。座椅不能耐受强效清洗剂或溶剂。极易染色的食物（如咖喱和番茄酱）可能会使塑料染色。黑线可用白橡皮擦清除。请注意，如果座椅长期受到阳光直射，颜色可能会褪色。

安全认证

Stokke® Nomi® 座椅符合 EN 12520:2015 标准。Stokke® Nomi® 座椅搭配 Stokke® Nomi® 婴儿套件使用时，符合 EN 14988:2017+Al:2020 标准。Stokke® Nomi® 座椅与 Stokke® Nomi® 初生婴儿套件搭配使用时，符合 EN 12790:2009 标准。

保修和投诉

所有木质、塑料和金属部件均享受两年保修。保修范围涵盖缺陷材料和设计故障。保修范围不包括因正常磨损、产品使用不当、购买后对产品的改动以及使用未经 Stokke AS 批准和销售的配件而导致的缺陷。对于不遵守产品附带的安装、使用和维护说明的情况，将不适用保修。

⚠ 警告！

- 儿童身边必须始终有人看护。
- Stokke® Nomi® 初生婴儿套件仅可按照说明安装于座椅上使用。"
- 儿童体重不得超过 9 千克。
- 不应让儿童长期躺在 Stokke® Nomi® 初生婴儿套件中，且 Stokke® Nomi® 初生婴儿套件不应代替床或可携式睡篮使用。
- 请勿将其用于长时间睡眠。
- 宝宝躺在 Stokke® Nomi® 初生婴儿套件中时，务必使用安全约束系统。
- 当宝宝能够独立坐起时，请勿使用 Stokke® Nomi® 初生婴儿套件。

- 将宝宝放入 Stokke® Nomi® 初生婴儿套件前，请检查所有部件是否正确固定。
- 请勿将 Stokke® Nomi® 初生婴儿套件放在明火或其他强热源（如电加热器、燃气加热器等）附近，这样会产生火灾危险。
- 如果 Stokke® Nomi® 初生婴儿套件有一个或多个部件缺陷或缺失，请勿使用。
- 务必将 Stokke® Nomi® 初生婴儿套件放在平整稳定的表面上。
- 除非 Stokke® Nomi® 初生婴儿套件放置得很稳固，否则切勿让儿童在周围玩耍。
- 切勿将细小、有毒、高温或活体放在 Stokke® Nomi® 初生婴儿套件附近，以免儿童接触，进而造成窒息、中毒或其他伤害。
- 在组装座椅 2-3 周后，记得重新拧紧所有螺钉，并继续定期检查螺钉的紧固情况。
- 请勿使用非 Stokke® Nomi® 初生婴儿套件专用配件或备件，否则可能会危及宝宝安全。

CN Traditional 重要提示！ 請仔細閱讀並遵循 說明，並保留以供 日後參考

恭喜您入手專為滿足嬰兒需求而開發的全新 Stokke® Nomi® 初生嬰兒套件。Stokke® Nomi® 初生嬰兒套件適用於體重不超過 9 千克的兒童使用。

組裝 Stokke® Nomi® 初生嬰兒套件

首先，依照使用者指南中的說明安裝座椅的兩條腿（第 27 頁圖 1，當寶寶可以獨立坐起時，應取下 Stokke® Nomi® 初生嬰兒套件，放置並安裝座椅、靠背和腳踏板）。在水平面上使用隨供的內六角扳手和組件安裝。內六角扳手存放於腳踏板下方。然後，按照圖示將 Stokke® Nomi® 初生嬰兒套件安裝到椅柱上（第 27 頁圖 1）。重要提示！請務必使用 Nomi 隨附的 Tuflok® 塗層螺釘（Tuflok® 可提供更牢固的抓握力，無需頻繁紧固螺釘）。這些螺釘很難擰緊，在安裝

椅腿時必須使用兩個內六角扳手。用一把隨附的內六角扳手固定住，然後用另一把內六角扳手擰緊。

調校 Stokke® Nomi® 初生嬰兒套件

通過擰松或擰緊 Stokke® Nomi® 初生嬰兒套件下方的手柄，您可以將初生嬰兒套件從幾乎水平的方位輕鬆調整到較為直立的方位，滿足寶貴的各種需要（第 28 頁圖 2）。

安全帶

當寶寶很小時，可拆除肩帶 或將其隱藏在墊子下。當寶寶開始抬起上身時，我們建議為其使用肩帶。安全帶可整個拆下清洗（第 28 頁圖 3）。

安裝和清洗紡織品和安全帶

將墊子和安全帶放在底座上進行安裝（第 28 頁圖 3）。將安全帶的帶子拉著穿過墊子和底座，然後將其固定在框架中的 5 個位置（第 28 頁圖 3a-d）。拉連接環通過框架中的開口時，採用側著的角度比較容易（第 28 頁圖 3a+c）。將環一直拉到底，並檢查安全帶是否放置正確。墊子的兩面均可使用，並可清洗。清洗墊子時，將五條安全帶分開，將肩帶和側帶拉著通過墊子，僅拆除框架中的胯帶。

底座亦可拆下並清洗。將環側拉出框架上的開口，以取下背帶。鬆開底座末端的魔術貼，將塑膠帶從凹槽中拉出，一次取下一側。將塑膠帶放入凹槽重新安裝，一次安裝一側。在底部用力向下拉，然後再次粘好魔術貼。然後重新安裝墊子和安全帶。請勿烘乾底座。

清潔和保養

座椅必須使用濕軟布蘸標準中性清潔劑（如洗潔精等）進行清潔。座椅不能耐受強效清洗劑或溶劑。極易染色的食物（如咖喱和番茄醬）可能會使塑膠染色。黑線可用白橡皮擦清除。請注意，如果座椅長期受到陽光直射，顏色可能會褪色。

安全認證

Stokke® Nomi® 座椅符合 EN 12520:2015 標準。Stokke® Nomi® 座椅搭配 Stokke® Nomi® 嬰兒套件使用時，符合 EN 14988:2017+Al:2020 標準。Stokke® Nomi® 座椅與 Stokke® Nomi® 初生嬰兒套件搭配使用時，符合 EN 12790:2009 標準。

保修和投訴

所有木質、塑膠和金屬部件均享受兩年保修。保修

範圍涵蓋缺陷材料和設計故障。保修範圍不包括因正常磨損、產品使用不當、購買後對產品的改動以及使用未經 Stokke AS 批准和銷售的配件而導致的缺陷。對於不遵守產品附帶的安裝、使用和維護說明的情況，將不適用保修。

警告！

- 務必時刻陪在兒童身邊進行照看。
- Stokke® Nomi® 初生嬰兒套件僅可按照說明安裝於座椅上使用。"
- 兒童的體重不得超過 9 公斤。
- 不應讓兒童長期躺在 Stokke® Nomi® 初生嬰兒套件中，且 Stokke® Nomi® 初生嬰兒套件不應代替床或可攜式睡籃使用。
- 請勿將其用於長時間睡眠。
- 寶寶躺在 Stokke® Nomi® 初生嬰兒套件中時，務必使用安全約束系統。
- 當寶寶能夠獨立坐起時，請勿使用 Stokke® Nomi® 初生嬰兒套件。
- 將寶寶放入 Stokke® Nomi® 初生嬰兒套件前，請檢查所有部件是否正確固定。
- 請勿將 Stokke® Nomi® 初生嬰兒套件放在明火或其他強熱源（如電加熱器、燃氣加熱器等）附近，這樣會產生火災危險。
- 如果 Stokke® Nomi® 初生嬰兒套件有一個或多個部件缺陷或缺失，請勿使用。
- 務必將 Stokke® Nomi® 初生嬰兒套件放在平整穩定的表面上。
- 除非 Stokke® Nomi® 初生嬰兒套件放置得很穩固，否則禁止讓兒童在周圍玩耍。
- 切勿將細小、有毒、高溫或活體放在 Stokke® Nomi® 初生嬰兒套件附近，以免兒童接觸，進而造成窒息、中毒或其他傷害。
- 在組裝座椅 2-3 周後，記得重新擰緊所有螺釘，並繼續定期檢查螺釘的緊固情況。
- 請勿使用非 Stokke® Nomi® 初生嬰兒套件專用配件或備件，否則可能會危及寶寶安全。

CZ DŮLEŽITÉ! POKYNY SI PEČLIVĚ PŘEČTĚTE A DODRŽUJTE JE A USCHOVEJTE PRO DALŠÍ POUŽITÍ

Blahopřejeme vám k zakoupení novorozenecké sady Stokke® Nomi® Newborn Set určené pro potřeby vašeho dítěte. Sada Stokke® Nomi® Newborn Set je schválena pro děti do hmotnosti 9 kg.

Sestavení novorozenecké sady Stokke® Nomi®

Nejprve namontujte obě nohy židle podle pokynů v návodu k použití (obr. 1, str. 27) (sedák, opěradlo a opěrka nohou se ukládají a nasazují místo Stokke® Nomi® Newborn Set, když dítě dokáže sedět bez pomoci). Použijte imbusové klíče a montáž provádějte na rovném povrchu. Imbusové klíče jsou umístěny pod opěrkou nohou. Potom namontujte na hlavní část Stokke® Nomi® Newborn Set (obr. 1, str. 27). Important! Vždy používejte šrouby s povrchovou úpravou TufLok® (TufLok® zajistí pevnější seřízení a šrouby není nutné utahovat tak často), jež jsou součástí dodávky Stokke® Nomi® - šrouby se obtížně montují a při montáži noh je třeba použít oba imbusové klíče. Protidržák vždy držte jedním imbusovým klíčem a utahujte druhým klíčem.

Seřízení novorozenecké sady Stokke® Nomi®

Povolením a utažením madel pod Stokke® Nomi® New born Set můžete výrobek snadno nastavit téměř z vodorovné do vzpřímenější polohy, aby vyhovovala potřebám dítěte (obr. 2, str. 28).

Bezpečnostní pás

Dokud je dítě velmi malé, je možné oddělit ramenní popruhy nebo je uložit pod matrací. Jakmile dítě začne zvedat horní část těla, doporučujeme použít ramenní popruhy. Celý bezpečnostní pás lze sejmout a vyprat (obr. 3, str. 28).

Instalace a praní textilií a bezpečnostních pásů

Matrace a popruhy se instalují umístěním matrace a popruhů na základnu (obr. 3, str. 28). Protáhněte popruhy bezpečnostních pásů matrací a základnou a připevňte je na 5 místech v rámu (obr. 3a-d, str. 28). Usnadněte to protažením poutka do stran otvory v rámu (obr. 3a+c, str. 28). Protáhněte poutko po celé jeho délce a zkontrolujte,

zda je bezpečnostní pás správně umístěn. Matrace je oboustranná a pratelná. Při praní matrace rozepněte bezpečnostní pásy na pět částí, protáhněte ramenní a boční popruhy matrací a odstraňte pouze rozkrokový popruh na rámu.

Základnu lze také vyjmout a umýt. Odstraňte bezpečnostní pás vytažením poutka stranou z otvorů v rámu. Uvolněte suchý zip v nožní části základny a postupně jej odstraňte vytažením plastové pásky z drážky. Vraťte zpátky plastovou pásku a vložte je do drážky po jedné straně. Stáhněte pevně dolů a znovu zavřete suché zipy. Poté znovu nainstalujte matrací a bezpečnostní pásy. Základnu nesušte v sušičce.

Čištění a údržba

Židli je nutné čistit vlhkou, měkkou látkou se standardním jemným čisticím prostředkem, jako je například mycí prostředek na nádobí. Židle není vhodné čistit silnými čisticími prostředky nebo rozpouštědly. Silně zbarvující potraviny (například kari a kečup) mohou plast zbarvit. Případně černé čáry lze odstranit bílou gumou. Upozorňujeme si, že barvy židle mohou časem blednout, pokud je umístěna na přímém slunečním světle.

Bezpečnostní schválení

Židle Stokke® Nomi® splňuje požadavky normy EN 12520:2015. Židle Stokke® Nomi® sestavená s dětským setem Stokke® Nomi® Baby Set vyhovuje normě EN 14988:2017+Al:2020. Židle Stokke® Nomi® sestavená se soupravou pro novorozence Stokke® Nomi® splňuje požadavky normy EN 12790:2009.

ZÁRUKA A REKLAMACE

Na všechny dřevěné, plastové a kovové díly se vztahuje dvouletá záruka. Záruka se vztahuje na vady materiálu a konstrukční vady. Záruka se nevztahuje na vady způsobené běžným opotřebením, nesprávným použitím výrobku, změnami výrobku po zakoupení a použitím příslušenství, které nebylo schváleno a uvedeno na trh společností Stokke AS. Záruka neplatí v případě nedodržení pokynů k instalaci, použití a údržbě, které jsou součástí výrobku.

VAROVÁNÍ:

- Dítě musí být vždy pod dohledem a na dosah.
- Sada Stokke® Nomi® Newborn Set se smí používat pouze tehdy, je-li připevněna k židli dle pokynů."
- Hmotnost dítěte nesmí překročit 9 kg.
- Dítě by nemělo ležet v novorozenecké soupravě Stokke® Nomi® Newborn Set po delší dobu a novoro-

- zenecká sada Stokke® Nomi® Newborn Set by neměla být používána místo postele nebo přenosné tašky.
- Nepoužívejte výrobek pro delší dobu spánku.
 - Zádržný systém používejte vždy, když dítě leží v novorozenecké sadě Stokke® Nomi® Newborn Set.
 - Nikdy nepoužívejte Stokke® Nomi® Newborn Set, pokud dítě dokáže sedět bez pomoci.
 - Před usazením dítěte do novorozenecké sady Stokke® Nomi® Newborn Set zkontrolujte, zda jsou všechny díly správně upevněny.
 - Stokke® Nomi® Newborn Set neumistujte do blízkosti otevřeného ohně nebo jiných silných zdrojů tepla, jako jsou elektrické ohřívače, plynové ohřívače atd. z důvodu nebezpečí požáru.
 - Nepoužívejte Stokke® Nomi® Newborn Set, pokud je jedna nebo více komponent vadná nebo chybí.
 - Stokke® Nomi® Newborn Set vždy stavte na rovný a stabilní povrch.
 - Nikdy nenechávejte děti hrát si kolem novorozenecké sady Stokke® Nomi® New, pokud není umístěna ve stabilní poloze.
 - Nikdy nenechávejte v blízkosti novorozenecké sady Stokke® Nomi® malé, toxické, horké nebo živé předměty v dosahu dítěte, protože by mohly způsobit udušení, otravu nebo jiná poranění.
 - Nezapomeňte znovu utáhnout všechny šrouby 2-3 týdny po sestavení vozíku a pravidelně kontrolujte utažení šroubů.
 - Nepoužívejte příslušenství ani náhradní díly, které nebyly vyrobeny pro soupravu Stokke® Nomi® Newborn Set, protože by to mohlo ohrozit bezpečnost dítěte.

DE WICHTIG! LESEN SIE SICH DIE ANLEITUNGEN SORGFÄLTIG DURCH, BEFOLGEN SIE SIE GENAU UND BEWAHREN SIE

SIE FÜR SPÄTERES NACHSCHLAGEN AUF

Herzlichen Glückwunsch zum Kauf Ihres neuen Stokke® Nomi® Newborn Set, der ganz für die Bedürfnisse Ihres Kindes entwickelt wurde. Stokke® Nomi® Newborn Set ist für Kinder bis 9 kg zugelassen.

Die Montage des Stokke® Nomi® Newborn Set

Beginnen Sie mit der Montage der Beine wie in der Bedienungsanleitung gezeigt (Abb. 1, S. 27). (Sitz, Rückenlehne- und Fußstütze sollten zunächst gelagert und dann montiert werden, wenn Ihr Kind selbstständig sitzen kann.) Verwenden Sie die mitgelieferten Inbusschlüssel und montieren Sie den Stuhl auf einer ebenen Oberfläche. Die Inbusschlüssel befinden sich unter der Fußstütze. Montieren Sie anschließend den Stokke® Nomi® Newborn Set auf der Mittelsäule wie in (Abb. 1, S. 27) gezeigt. Wichtig! Verwenden Sie immer die mit TufoLok® beschichteten Schrauben (TufoLok® bietet einen festeren Griff und muss nicht so oft nachgezogen werden), die mit dem Nomi geliefert wurden – die Schrauben sind schwieriger zu montieren und Sie müssen beide Inbusschlüssel verwenden, wenn Sie der Beine montieren. Fixieren Sie die Schraube mit einem Inbusschlüssel und ziehen Sie sie mit dem anderen fest.

Die Einstellung des Stokke® Nomi® Newborn Set

Durch Lösen und Anziehen des Drehknops können Sie das Stokke® Nomi® Newborn Set stufenlos zwischen einer fast waagerechten Position und einer eher aufrechten Stellung verstellen – ganz nach den Bedürfnissen Ihres Kindes (Abb. 2, S. 28).

Der Gurt

Bei sehr kleinen Kindern kann der Schultergurt entfernt oder unter der Matratze versteckt werden. Wenn Ihr Kind beginnt, den Oberkörper zu heben, wird die Verwendung der Schultergurte empfohlen. Der gesamte Gurt kann abgenommen und gewaschen werden (Abb. 3, S. 28).

Anbau und Waschen von Textilien und Gurt

Legen Sie die Matratze und den Gurt auf die Basis (Abb. 3, S. 28). Ziehen Sie die Riemen des Gurts durch die Matratze und die Basis und befestigen Sie sie an 5 Positionen im Rahmen (Abb. 3a-d, S. 28). Dies geht einfacher, indem die Schlaufe seitlich durch die Öffnungen im Rahmen gezogen wird (Abb. 3a+c, S. 28). Ziehen Sie die Schlaufe vollständig durch und überprüfen Sie, dass der Gurt korrekt

positioniert ist. Ziehen. Die Matratze ist reversibel und waschbar. Beim Waschen die Matratze geöffnet den Gurt in fünf Teile, zog Schulter- und Seitengurte durch die Matratze und nur das Gurtzeug in dem Rahmen entfernt.

Die Basis ist ebenfalls abnehmbar und waschbar. Entfernen Sie den Gurt, indem Sie die Schlaufe seitlich aus den Öffnungen im Rahmen ziehen. Lösen Sie den Klettverschluss am Fußende der Basis und entfernen Sie jeweils eine Seite, indem Sie die Kunststoffbänder aus der Nut ziehen. Sie können die Basis wieder anbringen, indem Sie die Kunststoffbänder jeweils in die Nut an einer Seite stecken. Ziehen Sie sie an der Unterseite fest und schließen Sie den Klettverschluss wieder. Anschließend bringen sie die Matratze und den Gurt wieder an. Die Basis nicht im Wäschetrockner trocknen.

Reinigung und Wartung

Der Stuhl muss mit einem feuchten, weichen Putzlappen und einem handelsüblichen milden Reinigungsmittel wie Spülmittel gereinigt werden. Keine starken Reinigungsmittel oder Lösungsmittel verwenden. Stark färbende Lebensmittel (wie Curry und Ketchup) können den Kunststoff verfärben. Schwarze Streifen können mit einem weißen Radiergummi entfernt werden. Beachten Sie, dass die Farben des Stuhls mit der Zeit verblassen können, wenn der Stuhl direktem Sonnenlicht ausgesetzt ist.

Sicherheit

Stokke® Nomi® Chair erfüllt die Richtlinie EN 12520:2015.

Stokke® Nomi® Chair mit Stokke® Nomi® Baby Set erfüllt die Richtlinie EN 14988:2017+A1:2020.

Stokke® Nomi® Chair mit Stokke® Nomi® Newborn Set erfüllt die Richtlinie EN EN 12790:200.

GARANTIE UND BESCHWERDERECHT

Stokke AS gewährt eine zweijährige Garantie auf alle Holz-, Kunststoff- und Metallteile. Die Garantie umfasst sowohl Material- als auch Herstellungsfehler. Defekte aufgrund normaler Abnutzung, unsachgemäßer Handhabung, Abänderungen des Produkts nach dem Kauf und der Verwendung von nicht von Stokke AS genehmigtem und geliefertem Zubehör fallen nicht unter die Garantie. Die Garantie gilt nur bei Einhaltung der dem Produkt beiliegenden Montage-, Gebrauchs- und Wartungsanweisungen.

⚠️ WARNHINWEIS!

- Das Kind muss stets unter Aufsicht und in Reichweite der Aufsichtsperson sein.

- Der Stokke® Nomi® Newborn Set darf nur verwendet werden, wenn er gemäß der Anleitung auf dem Stuhl befestigt wurde.
- Das Gewicht des Kindes darf 9 kg nicht überschreiten.
- Das Kind sollte nicht für einen längeren Zeitraum im Stokke® Nomi® Newborn Set liegen, und der Stokke® Nomi® Newborn Set darf nicht anstelle eines Betts oder einer Babytragetasche verwendet werden.
- Nicht für längere Zeit zum Schlafen verwenden.
- Verwenden Sie immer das Rückhaltesystem, wenn das Kind im Stokke® Nomi® Newborn Set liegt.
- Verwenden Sie niemals den Stokke® Nomi® Newborn Set, wenn das Kind in der Lage ist, selbstständig zu sitzen.
- Überprüfen Sie, ob alle Teile richtig befestigt sind, bevor Sie Ihr Kind in den Stokke® Nomi® Newborn Set legen.
- Stellen Sie den Stokke® Nomi® Newborn Set aufgrund der Brandgefahr nicht in die Nähe einer offenen Flamme oder anderer starker Wärmequellen wie Elektroheizungen, Gasheizungen etc.
- Verwenden Sie den Stokke® Nomi® Newborn Set nicht, wenn eine oder mehrere Komponenten defekt sind oder fehlen.
- Stellen Sie den Stokke® Nomi® Newborn Set stets auf eine ebene, stabile Oberfläche.
- Lassen Sie niemals Kinder in der Nähe des Nomi®-Baby spielen, außer, wenn er in einer stabilen Position platziert ist.
- Lassen Sie niemals kleine, giftige, heiße oder spannungsführende Objekte in der Nähe des Nomi®-Baby, wo sie in Reichweite des Kindes sein können, da dadurch Erstickungs-, Vergiftungs- oder andere Verletzungsgefahren entstehen können.
- Denken Sie daran, sämtliche Schrauben 2-3 Wochen nach der Montage des Stuhls nachzuziehen und danach regelmäßig zu überprüfen, ob die Schrauben fest sind.
- Verwenden Sie keine Ersatzteile oder Zubehörteile, die nicht für den Stokke® Nomi® Newborn Set bestimmt sind, da dies die Sicherheit des Kindes beeinträchtigen kann.

DK VIGTIGT ! LÆS OG FØLG VEJLEDNINGEN OMHYGGELIGT OG GEM TIL SENERE BRUG.

Tillykke med din nye skråstol Stokke® Nomi® Newborn Set, der er udviklet efter barnets behov helt fra spæd. Stokke® Nomi® Newborn Set er godkendt til børn op til 9 kg.

Montering

Monter fodkrydset som anvist i brugervejledning (fig. 1, s. 27) (sæde, ryg og fodplade gemmes og monteres i stedet for skråstolen, når barnet kan sidde selv). Benyt de medfølgende unbrakonøgler og efterspænd på en plan flade. Unbrakonøglerne er placeret under fodpladen. Monter derefter Stokke® Nomi® Newborn Set på stammen som anvist (fig. 1, s. 27). Vigtigt! brug altid de TufLok® behandlede skruer (TufLok® giver et fastere greb og skruen skal ikke efterspændes så ofte) der følger med Nomi – Skruerne er stramme at skrue i – brug begge unbrakonøgler ved montering af fodkrydset. Hold kontra med den ene og spænd med den anden.

Indstilling af Stokke® Nomi® Newborn Set

Ved at løsne og stramme håndtaget under Stokke® Nomi® Newborn Set, indstilles den trinløst, fra liggende til skrånstillet så den tilpasses barnets behov (fig. 2, p. 28).

Selen

Selen kan både bruges som 3- og 5-punktsele. Når barnet er helt lille kan skulderselerne evt. afmonteres eller skjules under madrassen. Når barnet begynder at løfte overkroppen, anbefales det at bruge skulderselen. Hele selen kan afmonteres og vaskes (fig. 3, s. 28).

Montering og vask af tekstiler og sele

Madrass sele monteres ved at lægge madras sele på underdugen (fig. 3, s. 28). Selens ender trækkes gennem madras og underdug og fæstes 5 steder i rammen (fig. 3a-d, s. 28). Dette gøres nemmest ved at trække ombukket sidelæns gennem hullerne i rammen (fig. 3a+c, s. 28). Træk ombukket hele vejen igennem og tjek at selen sidder korrekt. Madrassen er vend og vaskbar. Ved vask af madrassen åbnes selen i 5 dele, skulder og sidestopper trækkes igennem madrassen og kun skridtselen afmonteres i rammen. Underdugen kan også afmonteres

og vaskes. Selen afmonteres ved at trække ombukket ud af hullerne i rammen (gøres nemmest sidelæns). Løsn burrebåndet i fodenden af underdugen og demonter en side af gangen ved at trække plastic båndene ud af rillen. Monter igen ved at sætte plastic båndene i rillen én side af gangen. Træk godt ned i bunden og luk burrebåndet igen. Monter derefter madras og sele igen. Underdugen må ikke tørretumbles.

Rengøring og vedligeholdelse

f.eks. opvaskemiddel. Stolen tåler ikke stærke rengørings- eller opløsningsmidler. Stærkt farvende madvarer (som karry og ketchup) kan misfarve platen. Evt. sorte streger kan fjernes med hvidt viskelæder. Vær opmærksom på, at stolens farver kan blegne med tiden, hvis stolen stilles i direkte sollys.

Sikkerhedsgodkendelse

Stokke® Nomi® Chair overholder EN 12520:2015.
Stokke® Nomi® Chair monteret med Stokke® Nomi® Baby Set overholder EN 14988:2017+A1:2020.
Stokke® Nomi® Chair monteret med Stokke® Nomi® Newborn Set overholder EN 12790:2009.

GARANTI OG REKLAMATION

Der ydes 2 års garanti på samtlige træ-, plast- og metaldele iht. købeloven. Alle garantier gælder materiale- og konstruktionsfejl. Garantien gælder ikke defekter, der skyldes normal slitage, forkert brug af produktet, ændringer af produktet efter køb samt brug af tilbehør, der ikke er godkendt af Stokke AS. Garantien gælder ikke ved manglende overholdelse af de monterings-, brugs-, og vedligeholdelsesvejledninger, der medfølger produktet.

⚠ ADVARSEL !

- Barnet skal altid være under opsyn og inden for rækkevidde.
- Stokke® Nomi® Newborn Set må kun benyttes fastmonteret på stolen som anvist.
- Barnet må ikke veje mere end 9 kg.
- Barnet må ikke ligge i Stokke® Nomi® Newborn Set i længere tid af gangen og Stokke® Nomi® Newborn Set må ikke erstatte en seng eller lift. Må ikke anvendes til længere soveperioder.
- Brug altid sele, når barnet ligger i Stokke® Nomi® Newborn Set.

- Brug aldrig Stokke® Nomi® Newborn Set, når barnet kan sidde oprejst selv.
- Kontrollér at alle dele er fastgjort korrekt, inden du lægger barnet i Stokke® Nomi® Newborn Set.
- Stil ikke Stokke® Nomi® Newborn Set i nærheden af åben ild eller andre kraftige varmekilder, som elektriske varme- apparater, gasvarmere etc., da det medfører brandfare.
- Brug ikke Stokke® Nomi® Newborn Set, hvis en eller flere komponenter er defekt(e) eller mangler.
- Stil altid Stokke® Nomi® Newborn Set på en plan, stabil overflade.
- Lad aldrig børn lege omkring Stokke® Nomi® Newborn Set, hvis den ikke er placeret stabilt som beskrevet ovenfor.
- Efterlad aldrig små, giftige, varme eller strøm-førende genstande i nærheden af Stokke® Nomi® Newborn Set, hvor barnet kan nå dem, da det kan medføre kvælning, forgiftning eller andre skader.
- Efterspænd samtlige skruer 2-3 uger efter samling af stolen og stram derefter regelmæssigt.
- Brug ikke tilbehør eller reservedele, der ikke er fremstillet til Nomi, da det kan bringe barnets sikkerhed i fare.

EE TÄHTIS! LUGEGE JUHISED HOOLIKALT LÄBI JA HOIDKE EDASPIDISEKS ALLES

Õnittleme teid uue Stokke® Nomi® vastsündinukomplekti ostmise puhul, mis on välja töötatud teie imiku vajaduste jaoks. Stokke® Nomi® vastsündinukomplekt on mõeldud lastele kehakaaluga kuni 9 kg.

Stokke® Nomi® vastsündinukomplekti kokkupanek

Esmalt paigaldage tooli kaks jalga, nagu kasutusjuhendis kirjeldatud (joon. 1, lk 27), (iste, selja- ja jalatugi tuleb alles hoida ja Stokke® Nomi® vastsündinukomplekti asemel kasutusele võtta siis, kui laps

suudab iseseisvalt istuda). Kasutage kaasasolevaid kuuskantvõtmeid ja paigaldage tool rõhtsale pinnale. Kuuskantvõtmete koht on jalatote all. Seejärel paigaldage jälgade külge Stokke® Nomi® vastsündinukomplekt, nagu näidatud joonisel 1, lk 27. Tähtis! Kasutage alati Nomiga kaasas olevaid T uflok®-kattega kruvisid. Kruvisid on raske kinni keerata ning jälgade paigaldamisel tuleb kasutada mõlemat kuuskantvõtit. (T uflok® tagab parema haarde ning kruvisid ei tule nii tihti kinni keerata.) Kasutage üht kuuskantvõtit vastuhoidikuna ja pingutage teise võtmeaga.

Stokke® Nomi® vastsündinukomplekti reguleerimine

Stokke® Nomi® vastsündinukomplekti all olevat käepidet vabastades ja pingutades on võimalik komplekti sujuvalt reguleerida peaaegu horisontaalasendist kuni püstisemate asenditeni, vastavalt lapse vajadustele (joon. 2, lk 28).

Rakmed

Kui laps on väga väike, võib õlarihmad eemaldada või panna madratsi alla. Kui laps hakkab ülakeha tõstma, siis on soovitatav kasutada õlarihm. Rakmeid on võimalik eemaldada ja pesta (joon. 3, lk 28).

Tekstiilide ja rakmete paigaldamine ja pesemine

Madratsi ja rakmete paigaldamiseks asetage need alusele (joon. 3, lk 28). Tõmmake rakmete rihmad läbi madratsi ja aluse ning kinnitage need 5 punktis raami külge (joon. 3a-d, lk 28). Seda on kergem teha, kui tõmmata aas küllitsi läbi raami avade (joon. 3a+c, lk 28). Tõmmake aas lõpuni läbi ja kontrollige, et rakmed asetseksid õigesti. Madrats on pööratav ja pestav. Madratsi pesemisel võtke lahti madratsi viis kinnituspunkti, tõmmake öla- ja küljerihmad läbi madratsi ning võtke jalgevaherihm raami küljest lahti. Ka alust saab eemaldada ja pesta. Eemaldage rakmed, tõmmates aasa küllitsi läbi raami avade. Lõdvendage Velcro takjakinnitust aluse jalutsis ja eemaldage üks pool korraga, tõmmates plastribad soonest välja. Tagasi pannes asetage plastribad ükshaaval soontesse. Tõmmake tugevalt alla ja sulgege takjakinnitused uuesti. Seejärel pange madratsi ja rakmed tagasi. Ärge trummelkuivatage alust.

Puhastamine ja hooldus

Tool tuleb puhastada niiske pehme lapi ja õrnatoimelise kerge pesuvahendi, näiteks nõudepesuvahendiga. Tool ei talu tugevaid puhastusvahendeid ega lahusteid. Tugevalt määri vad toidud (nt karri ja ketšup) võivad plasti värvi muuta. Mustad triibud saab eemaldada valge kustutusummiga. Arvestage, et tooli värvid võivad aja jooksul tuhmuda, kui tool on otsese päikesevalguse käes.

Ohutusalane heakskiit

Stokke® Nomi® tool vastab standardile EN 12520:2015.

Stokke® Nomi® tool, millele on paigaldatud Stokke® Nomi® beebikomplekt, vastab standardile EN 14988:2017+A1:2020.

Stokke® Nomi® tool, millele on paigaldatud Stokke® Nomi® vastsüüdinukomplekt, vastab standardile EN 12790:2009.

GARANTII JA KAEBUSED

Kõigile puit-, plast- ja metallosadele kehtib kaheaastane garantii.

Garantii katab materjali- ja konstruktsioonivigu. Garantii ei kata defekte, mis on tekkinud tavapärasest kulumisest, toote sobimatust kasutamisest, toote ostujärgsest ümberehitamisest ja tarvikute kasutamisest, mis ei ole Stokke AS poolt heaks kiidetud ega turustatud. Garantii ei kehti, kui tootega kaasas olevald paigaldus-, kasutus- ja hooldusjuhiseid ei järgita.

⚠ HOIATUS

- Laps peab olema alati järelevalve all ja käeulatuses.
- Stokke® Nomi® vastsüüdinukomplekti võib kasutada ainult siis, kui see on toolile kinnitatud vastavalt juhistele.
- Lapse kehakaal ei tohi ületada 9 kg.
- Laps ei tohi Stokke® Nomi® vastsüüdinukomplektil lamada pikka aega ning Stokke® Nomi® vastsüüdinukomplekti ei tohi kasutada voodi või hälli asemel.
- Ärge kasutage seda pikaajalise une korral.
- Alati, kui laps on Stokke® Nomi® vastsüüdinukomplektil, kasutage kinnitusrihmu.
- Ärge kasutage Stokke® Nomi® vastsüüdinukomplekti, kui laps suudab iseseisvalt istuda.
- Kontrollige, et kõik osad oleksid õigesti kinnitatud, enne kui asetate oma lapse Stokke® Nomi® vastsüüdinukomplektile.
- Tulekahjuohu tõttu ärge asetage Stokke® Nomi® vastsüüdinukomplekti lahtise leegi või muude tugevate soojusallikate, näiteks elektriradiaatori, gaasisoojendi vms lähedusse.
- Ärge kasutage Stokke® Nomi® vastsüüdinukomplekti, kui selle mõni osa on vigane või puudu.
- Asetage Stokke® Nomi® vastsüüdinukomplekt alati rõhtsale ja stabiilsele pinnale.
- Ärge lubage lastel mängida Stokke® Nomi® vastsüüdinukomplekti läheduses, välja arvatud juhul, kui see on asetatud stabiilsesse asendisse.
- Ärge kunagi jätke väikesi, mürgiseid, kuumi ega

pingestatud objekte Stokke® Nomi® vastsüüdinukomplekti lähedusse, kus need võivad olla lapse käeulatuses, sest need võivad põhjustada lämbumist, mürgitust või muid vigastusi.

- Pingutage kõik kruvid 2–3 nädalat pärast tooli esmast kokkupanekut üle ning kontrollige korrapäraselt kruvide pingsust.
- Ärge kasutage tarvikuid ega varuosi, mis ei ole valmistatud Stokke® Nomi® vastsüüdinukomplekti jaoks, kuna see võib ohustada lapse turvalisust.

ES IMPORTANTE! LEA Y SIGA ATENTAMENTE LAS INSTRUCCIONES. CONSERVELAS PARA FUTURA CONSULTA

Enhorabuena por haber adquirido su nueva Stokke® Nomi® Newborn Set desarrollada para las necesidades de su bebé. Stokke® Nomi® Newborn Set es apta para niños de hasta 9 kg.

Montaje de Stokke® Nomi® Newborn Set

Empiece montando las dos patas de la trona como se indica en la guía de usuario (fig. 1, p. 27) (el asiento, el respaldo y el reposapiés deben guardarse y montarse en lugar de Stokke® Nomi® Newborn Set cuando su hijo ya pueda sentarse sin ayuda). Utilice las llaves Allen suministradas y realice el montaje en una superficie nivelada. Las llaves Allen se encuentran bajo el reposapiés. A continuación monte Stokke® Nomi® Newborn Set en la caña como se muestra en la (fig. 1, p. 27). Importante Utilice siempre los tornillos recubiertos TufLok® (TufLok® ofrece una mejor sujeción y no es necesario ajustar el tornillo con tanta frecuencia) que se suministran con Nomi; los tornillos son difíciles de apretar y debe utilizar ambas llaves Allen al montar las patas. Sujete con una de las llaves Allen mientras aprieta con la otra.

Ajuste de Stokke® Nomi® Newborn Set

Aflojando y apretando la empuñadura que hay bajo Stokke® Nomi® Newborn Set, puede ajustarla fácilmente desde posiciones casi

horizontales hasta posiciones más verticales, para adaptarse a las necesidades de su hijo (fig. 2, p. 28).

El arnés

Mientras el niño es muy pequeño, los tirantes se pueden retirar u ocultar bajo el colchón. Cuando su hijo comience a levantar la parte superior del cuerpo, se recomienda el uso de los tirantes. Es posible desmontar el arnés completo para lavarlos (fig. 3, p. 28).

Instalación y lavado de los textiles y el arnés

El colchón y el arnés se instalan colocando el colchón y el arnés en la base (fig. 3, p. 28). Tire de las correas del arnés a través del colchón y la base y fíjelo en los 5 lugares del armazón (fig. 3a-d, p. 28). Le resultará más fácil si tira de la presilla lateralmente a través de las aperturas del armazón (fig. 3a+c, p. 28). Tire de la presilla todo el recorrido y compruebe que el arnés esté bien colocado. El colchón es reversible y se puede lavar. Para lavar el colchón, abra el arnés en cinco partes, tire de los tirantes y las correas laterales y hágalos pasar a través del colchón y retire únicamente la correa de la entrepierna del armazón. También es posible desmontar la base para lavarla. Desmonte el arnés tirando de la presilla lateralmente hacia fuera de las aperturas del armazón. Afloje el cierre de Velcro del extremo inferior de la base y desmonte los lados de uno en uno, retirando las bandas de plástico de la ranura. Vuelva a montarlo colocando las bandas de plástico en la ranura, primero de un lado y luego del otro. Presione firmemente hacia abajo y vuelva a cerrar las sujeciones de Velcro. A continuación vuelva a montar el colchón y el arnés. No seque la base en la secadora.

Limpieza y mantenimiento

La trona debe limpiarse con un paño suave y húmedo con un detergente suave normal, como el jabón para lavar platos. La trona no tolera detergentes fuertes ni disolventes. Los alimentos que manchan mucho (como el curry y el ketchup) pueden decolorar el plástico. En caso de líneas negras, se pueden eliminar con una goma de borrar. Tenga en cuenta que la trona puede decolorarse con el paso del tiempo si se expone a la luz solar directa.

Aprobación de seguridad

Stokke® Nomi® Chair cumple con EN 12520:2015.

Stokke® Nomi® Chair montada con el Stokke® Nomi® Baby Set cumple con EN 14988:2017+A1:2020.

Stokke® Nomi® Chair montada con el Stokke® Nomi® Newborn Set cumple con EN 12790:2009.

GARANTÍA Y RECLAMACIONES

Todas las piezas de madera, plástico y metal disponen de dos años de garantía. La garantía cubre defectos de los materiales y fallos de diseño. La garantía no cubre defectos producidos por el desgaste normal, un uso inadecuado del producto, alteraciones del producto posteriores a la compra y el uso de accesorios que no hayan sido aprobados y comercializados por Stokke AS. La garantía no se aplica en caso de incumplimiento de las instrucciones de instalación, uso y mantenimiento incluidas con el producto.

⚠ ADVERTENCIA!

- El niño debe permanecer siempre bajo supervisión y dentro de su alcance.
- Stokke® Nomi® Newborn Set solo debe utilizarse fijada en la trona según las instrucciones.
- El peso del niño no debe superar los 9 kg.
- El niño no debe permanecer tumbado en Stokke® Nomi® Newborn Set durante períodos prolongados y Stokke® Nomi® Newborn Set no debe utilizarse como sustituto de una cama o cuna de viaje.
- No debe utilizarse para períodos prolongados de sueño.
- Utilice siempre el sistema de retención cuando el niño se encuentre en Stokke® Nomi® Newborn Set.
- No utilice Stokke® Nomi® Newborn Set cuando el niño ya pueda sentarse incorporado.
- Compruebe que todas las piezas estén bien fijadas antes de sentar al niño en Stokke® Nomi® Newborn Set.
- No coloque Stokke® Nomi® Newborn Set cerca de una llama viva u otras fuentes de calor intensas como estufas eléctricas, estufas de gas, etc. debido al riesgo de incendio.
- No utilice Stokke® Nomi® Newborn Set si uno o más componentes faltan o presentan defectos.
- Coloque siempre Stokke® Nomi® Newborn Set sobre una superficie nivelada y estable.
- No deje nunca que el niño juegue cerca de Stokke® Nomi® Newborn Set a menos que la haya colocado en una posición estable.
- Nunca deje objetos pequeños, tóxicos o calientes ni seres vivos cerca de Stokke® Nomi® Newborn Set, donde puedan estar al alcance del niño, ya que podrían provocar asfixia, envenenamiento u otras lesiones.
- No olvide volver a apretar todos los tornillos 2-3 semanas después del montaje de la trona, y

compruebe regularmente que los tornillos estén bien ajustados.

- No utilice accesorios ni repuestos que no hayan sido fabricados para Stokke® Nomi® Newborn Set, ya que pueden suponer un riesgo para la seguridad del niño.

FI TÄRKEÄÄ! LUE OHJEET, NOUDATA NIITÄ HUOLELLISESTI JA SÄILYTÄ NE TULEVAA TARVETTA VARTEN

Onnea uudesta Stokke® Nomi® Newborn Set -tuotteestasi, joka on kehitetty lapsesi tarpeisiin. Stokke® Nomi® Newborn Set on hyväksytty enintään 9 kg:n painoisille lapsille.

Stokke® Nomi® Newborn Setn asennus

Aloita kiinnittämällä tuolin kaksi jalkaa käyttööppaan ohjeiden mukaisesti (kuva 1, s. 27) (istuinosa, selkänoja ja jalkatuki varastoidaan ja asennetaan Stokke® Nomi® Newborn Setn sijaan sitten, kun lapsesi osaa istua ilman tukea). Asenna ne tasaisella alustalla kuusiokoloavaimilla. Kuusiokoloavaimet ovat jalkatuen alla. Asenna sitten Stokke® Nomi® Newborn Set runkoon kuvan mukaisesti (kuva 1, s. 27). Käytä aina Nomi-tuolin mukana toimitettuja TufLok®-ruuveja (TufLok® antaa tukevamman otteen, eikä niitä tarvitse kiristää yhtä usein kuin tavallisia ruuveja) – Uudet ruuvit ovat hieman vaikeampia ruuvata kiinni, ja niihin tarvitaan molempia umbraco-avaimia kun osat J1 ja J2 asennetaan. Toisella umbraco-avaimella pidetään kiinni, ja toisella kiristetään.

Stokke® Nomi® Newborn Setn säätö

Stokke® Nomi® Newborn Set -tuotteen alla olevaa kahvaa löysäämällä ja kiristämällä voit säätää istuinta portaattomasti pystym-
pään asentoon lapsesi tarpeiden mukaisesti (kuva 2, s. 28).

Valjaat

Lapsen ollessa hyvin pieni olkahihnat voi poistaa tai piilottaa pehmus-

teen alle. Kun lapsesi alkaa nostaa ylävartaloaan, olkahihnojen käyttö on suositeltavaa. Valjaat voi irrottaa ja pestä (kuva 3, s. 28).

Tekstiiliosien ja valjaiden asennus ja pesu

Aloita pehmusteiden ja valjaiden asentaminen asettamalla ne alustalle (kuva 3, s. 28). Vedä valjaiden hihnat pehmusteen ja alustan läpi ja kiristä kehikon 5 kohtaa (kuvat 3c–f, s. 28). Tämä on helpompaa, jos lenkit vedetään vinottain kehikossa olevien aukkojen läpi (kuvat 3a+c, s. 28). Vedä lenkki kokonaan läpi ja tarkista, että valjaat ovat oikein asettuneet. Pehmuste on käännettävä ja pestävä. Myös hihnan voi pestä.

Samaten alustan voi irrottaa ja pestä. Irrota valjaat vetämällä lenkit vinottain ulos kehikon aukoista. Löysää pohjan jalkopäässä oleva tarranauha ja irrota yksi puoli kerrallaan vetämällä muovinauhat ulos urasta. Asenna takaisin paikalleen asettamalla muovinauhat uraan yksi puoli kerrallaan. Vedä tiukasti alaspäin pohjasta ja sulje tarranippusi-
teet jälleen. Asenna sitten valjaat ja pehmuste uudelleen. Älä kuivaa alustaa kuivausrummussa.

Puhdistus ja kunnossapito

Tuoli tulee puhdistaa kostealla, pehmeällä liinalla ja tavallisella miedolla puhdistusaineella, kuten astianpesuaineella. Tuoli ei kestä voimakkaita puhdistusaineita tai liuottimia. Voimakkaasti tahraavat elintarvikkeet (kuten curry ja ketsuppi) voivat värjätä muovia. Mustat jäljet voi poistaa valkoisella pyyhkeumilla. Muista, että tuolin värit voivat haalistua ajan mittaan, jos tuoli on alltiina suoralle auringon valolle.

Turvallisuus

Stokke® Nomi® Chair, EN 12520:2015 vaatimukset.
Stokke® Nomi® Chair yhdessä Stokke® Nomi® Baby Set, EN 14988:2017+A1:2020 vaatimukset.
Stokke® Nomi® Chair yhdessä Stokke® Nomi® Newborn Set, EN 12790:2009 vaatimukset.

TAKUU JA REKLAMAATIO

Kaikille puu-, muovi- ja metalli osille annetaan 2 vuoden takuu. Takuu koskee materiaali ja valmistusvirheitä. Takuun piiriin eivät kuulu viat, jotka aiheutuvat normaalista kulumisesta, tuotteen virheellisestä käytöstä, tuotteeseen oston jälkeen tehdyistä muutok-
sista tai sel-laisten lisätarvikkeiden käytöstä, joita Stokke AS ei ole hyväksynyt eikä markkinoi. Takuu raukeaa, jos tuotteen mukana toimitettuja asennus-, käyttö- ja kunnossapito-ohjeita ei noudateta.

! VAROITUS!

- Lasta on aina valvottava ja pidettävä lähettyvillä.
- Stokke® Nomi® Newborn Set -istuinta tulee käyttää ohjeiden mukaan ainoastaan tuoliin kiinnitettynä.
- Lapsen painon tulee olla enintään 9 kg.
- Lasta ei tule pitää pitkiä aikoja makuuasennossa Stokke® Nomi® Newborn Set -istuimessa, eikä Stokke® Nomi® Newborn Set -istuinta tule käyttää vuoteen tai vauvan kantolaukun sijaan.
- Älä käytä pitkiä aikoja nukkumiseen.
- Käytä aina kiinnitysjärjestelmää, kun lapsi on makuu-
asennossa Stokke® Nomi® Newborn Set -istuimessa.
- Älä koskaan käytä Stokke® Nomi® Newborn Set -istuinta, kun lapsi osaa istua itsenäisesti.
- Varmista, että kaikki osat on kiinnitetty oikein ennen lapsen asettamista istumaan Stokke® Nomi® Newborn Set -istuimeen.
- Älä sijoita Stokke® Nomi® Newborn Set -istuinta avotulen tai muiden voimakkaiden lämmönlähteiden, kuten sähkölämmittimen tai kaasulämmittimen lähelle tulenvaaran vuoksi.
- Älä käytä Stokke® Nomi® Newborn Set -istuinta, jos yksi tai useampi osa on viallinen tai puuttuu.
- Sijoita Stokke® Nomi® Newborn Set aina tasaiselle, vakaalle alustalle.
- Älä koskaan anna lasten leikkiä Stokke® Nomi® Newborn Set -istuimen lähellä, ellei sitä ole asetettu vakaaseen asentoon.
- Älä jätä pieniä, myrkyllisiä, kuumia tai jännitteisiä esineitä Stokke® Nomi® Newborn Set -istuimen lähelle, jossa ne ovat lapsen ulottuvilla, sillä ne voivat aiheuttaa tukehtumisen, myrkytyksen tai muita vammoja.
- Kiristä kaikki ruuvit uudelleen 2–3 viikkoa tuolin kokoamisen jälkeen, ja tarkista ruuvien kireys säännöllisesti.
- Älä käytä sellaisia lisävarusteita tai varaosia, joita ei ole valmistettu Stokke® Nomi® Newborn Set -istuinta varten, sillä tämä voi vaarantaa lapsen turvallisuuden.

FR IMPORTANT! LISEZ ET SUIVEZ ATTENTIVEMENT CES INSTRUCTIONS, ET CONSERVEZ-LES SOIGNEUSEMENT POUR POUVOIR VOUS Y RÉFÉ- RER ULTÉRIEUREMENT

Félicitations pour votre achat d'un nouveau Stokke® Nomi® Newborn Set conçu pour répondre à l'évolution des besoins de votre bébé. L'utilisation de Stokke® Nomi® Newborn Set est approuvée pour les enfants jusqu'à 9 kg.

Montage de Stokke® Nomi® Newborn Set

Commencez par assembler les deux pieds de la chaise comme indiqué dans le guide de l'utilisateur (fig. 1, p. 27) (stockez les siège, dossier et repose-pieds qui remplaceront Stokke® Nomi® Newborn Set lorsque votre enfant pourra tenir assis sans aide). Utilisez les clés Allen fournies et procédez au montage sur une surface plane. Les clés Allen se trouvent sous le repose-pieds. Puis montez Stokke® Nomi® Newborn Set sur le pied central comme illustré (fig. 1, p. 27). Important ! Utilisez exclusivement les vis enduites de TufLok® (Le TufLok® assure une meilleure prise et les vis n'ont pas besoin d'être resserrées aussi souvent) livrées avec Nomi – les vis sont difficiles à serrer et vous devrez utiliser les deux clés Allen pour l'assemblage des pieds. Maintenez l'érou avec une clé Allen et serrez la vis avec l'autre.

Réglage de Stokke® Nomi® Newborn Set

En serrant ou en desserrant tout simplement la manette située sous Stokke® Nomi® Newborn Set, vous pouvez régler le siège d'une position allongée presque horizontale à une position plus relevée, selon les besoins de votre enfant (fig. 2, p. 28).

Le harnais

Tant que l'enfant est très petit, les sangles des épaules peuvent être retirées ou cachées sous la housse matelassée. Dès que votre enfant

commence à relever le haut du corps, il est conseillé d'utiliser les bretelles. L'ensemble du harnais peut être retiré et lavé (fig. 3, p. 28).

Installation et lavage des parties textiles et du harnais

Pour installer la housse et le harnais, placez les sur la base (fig. 3, p. 28). Faites passer les bretelles du harnais à travers la housse matelassée et la base, et fixez-les aux 5 points du support (fig. 3a-d, p. 28). Il est plus facile de procéder en tirant la boucle sur le côté par les ouvertures du support (fig. 3a+c, p. 28). Tirez complètement la boucle et vérifiez que le harnais est positionné correctement. La housse est réversible et lavable. Pour laver la housse matelassée, ouvrez les cinq sangles du harnais, tirez les sangles latérales et des épaules par les trous de la housse et retirez la sangle de l'entre-jambe du support. La base peut également être retirée et lavée. Retirez le harnais en tirant la boucle latéralement par les ouvertures du cadre. Ouvrez la fermeture Velcro en bas de la base et retirez un côté après l'autre en faisant passer les lanières en plastique par les fentes. Pour le remettre en place, insérez les lanières en plastique par les fentes l'une après l'autre. Tirez fermement vers le bas et refermez la fermeture Velcro. Remettez la housse matelassée et le harnais en place. La base ne doit pas être séchée au sèche-linge.

Nettoyage et entretien

La chaise se nettoie avec un chiffon humide et doux et un détergent doux classique type produit à vaisselle. N'utilisez jamais de détergents ou de solvants agressifs. Les aliments très colorés (comme le curry ou le ketchup) peuvent décolorer le plastique. Les traces noires peuvent être effacées avec une gomme. Les couleurs de la chaise peuvent faner avec le temps si la chaise est exposée aux rayons directs du soleil.

Norme de sécurité

Stokke® Nomi® Chair conforme à la norme EN 12520:2015.

Stokke® Nomi® Chair assemblée au Stokke® Nomi® Baby Set conforme à la norme EN 14988:2017+A1:2020.

Stokke® Nomi® Chair assemblée au Stokke® Nomi® Newborn Set conforme à la norme EN 12790:2009.

GARANTIE ET PLAINTES

Toutes les pièces en bois, en plastique et en métal sont couvertes par une garantie de 2 ans. Cette garantie couvre tous les défauts de matériaux et de conception. Cette garantie ne couvre pas les défauts liés à une usure normale, une mauvaise utilisation du produit, des modifications apportées au produit après son achat et l'utilisation d'accessoires non approuvés et commercialisés par Stokke AS. Cette garantie ne s'applique pas en cas de non observation des instructions

pour l'installation, l'utilisation et la maintenance fournies avec le produit.

⚠ ATTENTION !

- **L'enfant doit toujours être surveillé et à portée d'un adulte.**
- **Stokke® Nomi® Newborn Set ne doit être utilisé qu'après avoir été installé sur la chaise conformément aux instructions.**
- **Le poids de l'enfant ne doit pas excéder 9 kg.**
- **Ne pas laisser l'enfant couché dans Stokke® Nomi® Newborn Set pendant des périodes prolongées. Stokke® Nomi® Newborn Set ne doit pas être utilisé en remplacement d'un lit ou d'une nacelle.**
- **Ne pas utiliser lors des périodes de sommeil prolongées.**
- **Le système de retenue doit toujours être utilisé lorsque l'enfant est allongé dans Stokke® Nomi® Newborn Set.**
- **Ne jamais utiliser Stokke® Nomi® Newborn Set lorsque l'enfant peut tenir assis sans aide.**
- **Vérifier que toutes les pièces sont correctement fixées avant de placer l'enfant sur Stokke® Nomi® Newborn Set.**
- **Ne jamais placer Stokke® Nomi® Newborn Set à proximité d'une flamme ou de toute autre source de chaleur intense telle qu'un chauffage électrique, à gaz etc. Risque d'incendie.**
- **Ne pas utiliser Stokke® Nomi® Newborn Set si un ou plusieurs composants sont défectueux ou manquants.**
- **Stokke® Nomi® Newborn Set doit toujours être placé sur une surface stable et plane.**
- **Ne jamais laisser les enfants jouer autour de Stokke® Nomi® Newborn Set si l'ensemble n'est pas parfaitement stable.**
- **Ne jamais laisser d'objets de petite taille, toxiques, chauds ou électrifiés à proximité de Stokke® Nomi® Newborn Set et à portée de l'enfant. Risque d'étouffement, d'empoisonnement et autres blessures.**
- **Ne pas oublier de resserrer toutes les vis 2 à 3 semaines après l'assemblage de la chaise, et régu-**

lièrement par la suite pour vérifier que toutes les vis sont bien serrées.

- **Ne pas utiliser d'accessoires ou de pièces détachées qui n'ont pas été fabriqués spécifiquement pour Stokke® Nomi® Newborn Set car cela pourrait compromettre la sécurité de l'enfant.**

GR ΣΗΜΑΝΤΙΚΟ! ΔΙΑΒΑΣΤΕ ΚΑΙ ΑΚΟΛΟΥΘΗΣΤΕ ΠΡΟΣΕΚΤΙΚΑ ΤΙΣ ΟΔΗΓΙΕΣ ΚΑΙ ΦΥΛΑΞΤΕ ΤΕΣ ΓΙΑΤΙ ΙΣΩΣ ΣΑΣ ΦΑΝΟΥΝ ΧΡΗΣΙΜΕΣ ΣΤΟ ΜΕΛΛΟΝ.

Συγχαρητήρια για την αγορά του καινούριου σας σετ νεογέννητων Stokke® Nomi® που είναι ειδικά σχεδιασμένο για να καλύπτει τις ανάγκες του βρέφους σας. Το σετ νεογέννητων Stokke® Nomi® είναι εγκεκριμένο για παιδιά βάρους έως και 9 κιλών.

Συναρμολόγηση του σετ νεογέννητων Stokke® Nomi®

Ξεκινήστε στερεώνοντας τα δύο πόδια της καρέκλας με βάση τις οδηγίες που θα βρείτε στον οδηγό χρήστη (εικ. 1, σελ. 27) (φυλάξτε το καθίσμα, την πλάτη και το στήριγμα ποδιών και προσορτήστε τα στη θέση του σετ νεογέννητων Stokke® Nomi® όταν το παιδί σας θα μπορεί να κάθεται χωρίς βοήθεια). Χρησιμοποιήστε τα κλειδιά άλεν που θα βρείτε στη συσκευασία και συναρμολογήστε το προϊόν επάνω σε μια επίπεδη επιφάνεια. Θα βρείτε τα κλειδιά άλεν κάτω από το στήριγμα ποδιών. Ύστερα τοποθετήστε το σετ νεογέννητων Stokke® Nomi® επάνω στο στέλεχος με τον υποδεικνυόμενο τρόπο (εικ. 1, σελ. 27). Σημαντικό! Πρέπει να χρησιμοποιείτε πάντα τις βίδες με επιστρωση TufLok® (το υλικό TufLok® παρέχει πιο σταθερό κράτημα και δεν θα χρειάζεται να σφίγγετε τόσο συχνά κάθε βίδα), οι οποίες περιλαμβάνονται στη συσκευασία του Nomi. Οι βίδες αυτές σφίγγουν δύσκολα και πρέπει να χρησιμοποιήσετε και τα δύο κλειδιά άλεν κατά

τη στερέωση των ποδιών. Κρατήστε κόντρα με το ένα κλειδί άλεν και σφίξτε τις βίδες με το άλλο.

Ρύθμιση του σετ νεογέννητων Stokke® Nomi®

Χαλαρώνοντας και σφίγγοντας τη λαβή κάτω από το σετ νεογέννητων Stokke® Nomi®, μπορείτε να το ρυθμίσετε απρόσκοπτα από τη σχεδόν οριζόντια σε πιο όρθια θέση, ανάλογα με τις ανάγκες του παιδιού σας (εικ. 2, σελ. 28).

Η ζώνη

Όσο το παιδί είναι πολύ μικρό, μπορείτε να αφαιρέσετε τους ιμάντες ώμων ή να τους κρύψετε κάτω από το στρώμα. Όταν το παιδί σας αρχίσει να σηκώνει το επάνω μέρος του σώματός του, συνιστάται η χρήση των ιμάντων ώμων. Μπορείτε να αφαιρέσετε και να πλένετε ολόκληρη τη ζώνη (εικ. 3, σελ. 28).

Τοποθέτηση και πλύσιμο υφασμάτων και ζώνης

Για να εγκαταστήσετε το στρώμα και τη ζώνη, τοποθετήστε τα επάνω στη βάση (εικ. 3, σελ. 28). Τραβήξτε τους ιμάντες της ζώνης μέσα από το στρώμα και τη βάση και δέστε την σε 5 θέσεις στο πλαίσιο (εικ. 3a-d, σελ. 28). Για ευκολία, τραβήξτε τη θηλιά προς το πλάι μέσα από τα ανοίγματα στο πλαίσιο (εικ. 3a+e, σελ. 28). Τραβήξτε τη θηλιά τέρμα μέσα και ελέγξτε αν η ζώνη έχει τοποθετηθεί σωστά. Το στρώμα είναι διπλής όψης και μπορείτε να το πλένετε. Όποτε πλένετε το στρώμα, ανοίξτε την ζώνη σε πέντε τμήματα, τραβήξτε τους ιμάντες ώμων και τους πλαινοίους ιμάντες μέσα από το στρώμα και αφαιρέστε μόνο τον ιμάντα του καβάλου που βρίσκεται στο πλαίσιο. Μπορείτε να αφαιρέσετε και να πλένετε και τη βάση. Αφαιρέστε τη ζώνη τραβώντας τη θηλιά προς το πλάι και έξω από τα ανοίγματα στο πλαίσιο. Χαλαρώστε το κούμπωμα Velcro στο κάτω άκρο της βάσης και αφαιρέστε κάθε πλευρά χωριστά, τραβώντας τις πλαστικές ταινίες από την εγκοπή. Τοποθετήστε ξανά τις πλαστικές ταινίες μέσα στην εγκοπή, χωριστά σε κάθε πλευρά. Τραβήξτε σταθερά προς τα κάτω και κλείστε ξανά τα δεοσίματα Velcro. Ύστερα, επανατοποθετήστε το στρώμα και τη ζώνη. Δεν πρέπει να βάζετε τη βάση στο στεγνωτήριο. .

Καθαρισμός και συντήρηση

Πρέπει να καθαρίζετε την καρέκλα με ένα υγρό, μαλακό πανί με τυπικό ήπιο απορρυπαντικό, π.χ. απορρυπαντικό πιάτων. Η καρέκλα δεν αντέχει σε ισχυρά απορρυπαντικά ή διαλυτικά. Οι τροφές με έντονα χρώματα (π.χ. κάρυ και κέτσαπ) ενδέχεται να αφήσουν λεκέδες στην πλαστική επιφάνεια. Μπορείτε να αφαιρέσετε τις μαύρες γραμμές χρησιμοποιώντας λευκή γόμα μολυβιών. Θα πρέπει να έχετε υπόψη σας ότι τα χρώματα της καρέκλας ενδέχεται να ξεθωριάσουν με την

πάροδο του χρόνου αν η καρέκλα μένει απευθείας εκτεθειμένη στο φως του ήλιου.

Εγκριση ασφάλειας

Η καρέκλα Stokke® Nomi® συμμορφώνεται με το πρότυπο EN 12520:2015.

Η καρέκλα Stokke® Nomi® που είναι συναρμολογημένη με το βρεφικό σετ Stokke® Nomi® συμμορφώνεται με το πρότυπο EN 14988:2017+A1:2020.

Η καρέκλα Stokke® Nomi® που είναι συναρμολογημένη με το σετ νεογέννητων Stokke® Nomi® συμμορφώνεται με το πρότυπο EN 12790:2009.

ΕΓΓΥΗΣΗ ΚΑΙ ΠΑΡΑΠΟΝΑ

Για όλα τα ξύλινα, πλαστικά και μεταλλικά εξαρτήματα ισχύει διετής εγγύηση. Η εγγύηση καλύπτει ελαττώματα υλικών και σχεδιαστικά σφάλματα. Η εγγύηση δεν καλύπτει ελαττώματα που οφείλονται σε φυσιολογική φθορά, μη ενδεδειγμένη χρήση του προϊόντος, αλλαγές στο προϊόν μετά την αγορά και χρήση αξεσουάρ που δεν έχουν εγκριθεί και δεν διατίθενται στην αγορά από τη Stokke AS. Η εγγύηση δεν ισχύει σε περίπτωση μη τήρησης των οδηγιών εγκατάστασης, χρήσης και συντήρησης που περιλαμβάνονται στη συσκευασία του προϊόντος.

⚠️ ΠΡΟΕΙΔΟΠΟΙΗΣΗ

- Πάντα πρέπει να επιτηρείτε το παιδί και να το έχετε κοντά σας ώστε να μπορείτε να το φτάσετε.
- Πρέπει να χρησιμοποιείτε το σετ νεογέννητων Stokke® Nomi® μόνο εφόσον είναι στερεωμένο στην καρέκλα με βάση τις οδηγίες.
- Το βάρος του παιδιού δεν πρέπει να ξεπερνά τα 9 κιλά.
- Το παιδί δεν πρέπει να μένει ξαπλωμένο στο σετ νεογέννητων Stokke® Nomi® για παρατεταμένα χρονικά διαστήματα και το σετ νεογέννητων Stokke® Nomi® δεν πρέπει να χρησιμοποιείται αντί για κρεβάτι ή πορτ μπεμπέ.
- Δεν πρέπει να χρησιμοποιείτε το προϊόν για παρατεταμένα χρονικά διαστήματα ύπνου.
- Πάντα πρέπει να χρησιμοποιείτε το σύστημα συγκράτησης όταν το παιδί είναι ξαπλωμένο στο σετ νεογέννητων Stokke® Nomi®.
- Ποτέ δεν πρέπει να χρησιμοποιείτε το σετ νεογέννητων Stokke® Nomi® όταν το παιδί είναι σε θέση να κάθεται χωρίς βοήθεια.
- Προτού βάλετε το παιδί σας στο σετ νεογέννητων

Stokke® Nomi®, πρέπει να ελέγχετε αν όλα τα εξαρτήματα είναι στερεωμένα σωστά.

- Δεν πρέπει να τοποθετείτε το σετ νεογέννητων Stokke® Nomi® κοντά σε πηγές γυμνής φλόγας ή άλλες πηγές έντονης θερμότητας, π.χ. ηλεκτρικά θερμαντικά σώματα, θερμαντικά σώματα αερίου κλπ, γιατί υπάρχει κίνδυνος να πάρει φωτιά.
- Δεν πρέπει να χρησιμοποιείτε το σετ νεογέννητων Stokke® Nomi® αν ένα ή περισσότερα εξαρτήματα είναι ελαττωματικά ή λείπουν.
- Πάντα πρέπει να τοποθετείτε το σετ νεογέννητων Stokke® Nomi® σε επίπεδη και σταθερή επιφάνεια.
- Ποτέ μην αφήνετε τα παιδιά να παίζουν γύρω από το σετ νεογέννητων Stokke® Nomi® αν δεν το έχετε τοποθετήσει σε σταθερή θέση.
- Ποτέ μην αφήνετε μικρά, τοξικά, θερμά ή ηλεκτροφόρα αντικείμενα κοντά στο σετ νεογέννητων Stokke® Nomi®, σε σημείο όπου μπορεί να τα φτάσει το παιδί, γιατί υπάρχει κίνδυνος να προκαλέσουν ασφυξία, δηλητηρίαση ή άλλους τραυματισμούς.
- Μην ξεχάσετε να σφίξετε ξανά όλες τις βίδες 2-3 εβδομάδες μετά τη συναρμολόγηση της καρέκλας και εξακολουθήστε να ελέγχετε τακτικά μήπως οι βίδες έχουν χαλαρώσει.
- Δεν πρέπει να χρησιμοποιείτε αξεσουάρ ή ανταλλακτικά που δεν έχουν κατασκευαστεί για το σετ νεογέννητων Stokke® Nomi®, γιατί ενδέχεται να τεθεί σε κίνδυνο η ασφάλεια του παιδιού.

HR VAŽNO! PAŽLJIVO PROČITAJTE I SLIJEDITE UPUTE I SAČUVAJTE IH ZA BUDUĆU UPOTREBU

Čestitamo na kupnji novog seta za novorođenčad Stokke® Nomi® koji je namijenjen potrebama vašeg djeteta. Set za novorođenčad Stokke® Nomi® odobren je za djecu do 9 kg težine.

Sastavljanje seta za novorođenčad Stokke® Nomi®

Započnite s postavljanjem dva nogara stolice prema uputama u korisničkom priručniku (sl. 1, str. 27) (sjedalo, naslon za leđa i podupirač za noge trebaju se spremirati i postaviti umjesto seta za novorođenčad Stokke® Nomi® kada vaše dijete može sjediti samostalno). Upotrijebite isporučene imbus ključeve i sklop na ravnoj površini. Imbus ključevi nalaze se ispod podupirača za noge. Zatim montirajte set za novorođenčad Stokke® Nomi® na osnovu kao što je prikazano (sl. 1, str. 27). Važno! Uvijek koristite vijke s Tuflok® premazom (Tuflok® omogućuje čvršće prijanjanje, a vijak nije potrebno zatezati toliko često) koji dolaze sa setom Nomi - vijci se teško pritežu i pri montaži nogara morate koristiti oba imbus ključa. Jednim imbus ključem držite vijak i pritežite ga drugim.

Namještanje seta za novorođenčad Stokke® Nomi®

Otpuštanjem i zatezanjem ručke ispod seta za novorođenčad Stokke® Nomi®, možete ga jednostavno namjestiti od gotovo vodoravnog do uspravnijih položaja kako bi odgovarao potrebama vašeg djeteta (sl. 2, str. 28).

Sigurnosni pojas

Dok je dijete vrlo malo, naramenice se mogu ukloniti ili skriti ispod madraca. Kada dijete počne podizati gornji dio tijela, preporučuje se upotreba naramenica. Cijeli sigurnosni pojas može se ukloniti i oprati (sl. 3, str. 28).

Montaža i pranje tekstila i sigurnosnog pojasa

Madrac i sigurnosni pojas montiraju se postavljanjem madraca i sigurnosnog pojasa na osnovu (sl. 3, str. 28). Provcite trake sigurnosnog pojasa kroz madrac i osnovu i pričvrstite na 5 mjesta na okviru (sl. 3a-d, str. 28). To se olakšava provlačenjem petlje bočno kroz otvore na okviru (sl. 3a+c, str. 28). Provcite petlju cijelom dužinom i provjerite je li sigurnosni pojas pravilno postavljen. Madrac se može okrenuti i prati. Kada perete madrac, otvorite sigurnosni pojas na pet dijelova, provcitate naramenice i bočne trake kroz madrac i uklonite samo traku za međunožje na okviru.

Osnova se također može ukloniti i prati. Uklonite sigurnosni pojas izvlačenjem petlje bočno iz otvora na okviru. Otpustite čičak-traku na podnožju osnove i uklonite svaku stranu povlačenjem plastičnih traka iz utora. Ponovno montirajte tako da postavite plastične trake u utor jednu po jednu stranu. Čvrsto povcitate prema dolje pri dnu i ponovno zatvorite čičak-traku. Zatim ponovno montirajte madrac i sigurnosni pojas. Osnovu nemojte sušiti u sušilici.

Čišćenje i održavanje

Stolicu je potrebno čistiti vlažnom, mekom krpom i standardnim blagim deterdžentom kao što je deterdžent za pranje posuđa. Stolica ne podnosi jake deterdžente ili otapala. Hrana koja jako boji (npr. curry i kečap) mogu promijeniti boju plastike. Crne crte možete ukloniti bijelim gunicama za olovke. Imajte na umu da boje stolice mogu s vremenom izbljediti ako se stolica nalazi na izravnoj sunčevoj svjetlosti.

Sigurnosno odobrenje

Stolica Stokke® Nomi® ispunjava zahtjeve standarda EN 12520:2015. Stolica Stokke® Nomi®, sastavljena sa setom za bebe Stokke® Nomi®, ispunjava zahtjeve standarda EN 14988:2017+A1:2020. Stolica Stokke® Nomi®, sastavljena sa setom za novorođenčad Stokke® Nomi®, ispunjava zahtjeve standarda EN 12790:2009.

JAMSTVO I PRITUŽBE

Svi drveni, plastični i metalni dijelovi imaju dvogodišnje jamstvo. Jamstvo pokriva nedostatke na materijalu i dizajnu. Jamstvo ne pokriva nedostatke nastale uslijed normalnog trošenja, nepravilne upotrebe proizvoda, modifikacija proizvoda nakon kupnje i upotrebe dodatnog pribora koji nije odobrila i na tržište stavila tvrtka Stokke AS. Jamstvo se ne primjenjuje u slučaju nepridržavanja uputa za montažu, upotrebu i održavanje koje se isporučuju s proizvodom.

⚠️ UPOZORENJE

- Dijete uvijek mora biti pod nadzorom i u vašoj blizini.
- Set za novorođenčad Stokke® Nomi® smije se koristiti samo kada je pričvršćen na stolicu prema uputama.
- Težina djeteta ne smije premašiti 9 kg.
- Dijete ne smije duže vrijeme ležati u setu za novorođenčad Stokke® Nomi® i set za novorođenčad Stokke® Nomi® ne smije se koristiti umjesto kreveta ili nosiljke.
- Ne upotrebljavajte za dulja razdoblja spavanja.
- Uvijek upotrebljavajte sustav sigurnosnog vezanja kada dijete leži u setu za novorođenčad Stokke® Nomi®.
- Set za novorođenčad Stokke® Nomi® nikada ne upotrebljavajte kada dijete može samostalno sjediti.
- Provjerite jesu li svi dijelovi pravilno pričvršćeni prije nego što dijete položite u set za novorođenčad Stokke® Nomi®.
- Set za novorođenčad Stokke® Nomi® nemojte stavljati blizu otvorenog plamena ili drugih jakih izvora topline

poput električnih grijača, plinskih grijalica itd. zbog opasnosti od požara.

- Set za novorođenčad Stokke® Nomi® nemojte koristiti ako je jedan ili više dijelova neispravan ili nedostaje.
- Set za novorođenčad Stokke® Nomi® uvijek postavljajte na ravnu i stabilnu površinu.
- Djeci nikada nemojte dopustiti da se igraju oko seta za novorođenčad Stokke® Nomi®, osim ako je postavljen u stabilan položaj.
- Nikada ne ostavljajte male, otrovne, vruće predmete ili predmete pod naponom u blizini seta za novorođenčad Stokke® Nomi® gdje mogu biti na dohvata djeteta jer mogu prouzročiti gušenje, trovanje ili druge ozljede.
- Ne zaboravite ponovno pritegnuti sve vijke 2 do 3 tjedna nakon sastavljanja stolice te redovito provjeravati zategnutost vijaka.
- Nemojte koristiti pribor ili rezervne dijelove koji nisu izrađeni za set za novorođenčad Stokke® Nomi® jer to može ugroziti sigurnost djeteta."

HU FONTOS! OLVASSA EL, GONDOSAN KÖVESSE, ÉS JÖVŐBENI FELHASZNÁLÁS CÉLJÁBÓL ŐRIZZE MEG AZ UTASÍTÁSOKAT

Gratulálunk a gyermeke igényeinek megfelelően kifejlesztett új Stokke® Nomi® Newborn Set készlethez. A Stokke® Nomi® Newborn Set készletet legfeljebb 9 kg tömegű gyermekek használhatják.

A Stokke® Nomi® Newborn Set összeszerelése

Kezdje a szék két lábának felszerelésével a felhasználói útmutatónak megfelelően (1. ábra, 27. o.) (az ülést, a háttámlát és a lábtartót a Stokke® Nomi® Newborn Set helyett kell felszerelni, amikor a gyermek már önállóan tud ülni). Használja a mellékelt imbuszkulcsokat, és egyenletes felületen végezze az összeszerelést. Az imbuszkulcsok a

lábtartó alatt található. Ezután szerelje fel a Stokke® Nomi® Newborn Set készletet a talpra az ábrának megfelelően (1. ábra, 27. o.). Fontos! Mindig a Nomi termékhez mellékelt TufLok® bevonatú csavarokat használja (a TufLok® erősebb rögzítést biztosít, és a csavart nem kell olyan gyakran meghúzni) – a csavarokat nehéz meghúzni, és a lábak felszerelésekor mindkét imbuszkulcsot használni kell. Tartson ellen az egyik imbuszkulccsal, és húzza meg a csavart másikkal.

A Stokke® Nomi® Newborn Set beállítása

A Stokke® Nomi® Newborn Set alatt található fogantyú meglazításával és meghúzásával könnyedén állíthatja be a terméket gyermeke igényeinek igazodva a csaknem vízszintes helyzetű a függőleges helyzetig (2. ábra, 28. o.).

A biztonsági öv

Amíg a gyermek nagyon kicsi, a vállpántok levehetőek vagy a matrac alá rejtethetők. Amikor gyermeke elkezd elmelni a felsőtestét, javasolt a vállpántok használata. A teljes biztonsági öv levehető és mosható (3. ábra, 28. o.).

A textíliák és a biztonsági öv beszerelése és mosása

A matrac és a biztonsági öv beszereléséhez helyezze a matracot és a biztonsági övet az alapra (3. ábra, 28. o.). Húzza át a biztonsági öv hevederjeit a matracon és az alapon, majd rögzítse 5 helyen a kerethez (3a-d ábra, 28. o.). Ezt megkönnyíti, ha a hurkot oldalirányban áthúzzuk a keret nyílásain (3a+c ábra, 28. o.). Húzza át teljesen a hurkot, és ellenőrizze, hogy a biztonsági öv megfelelően van-e elhelyezve. A matrac megfordítható és mosható. A matrac mosásakor nyissa szét a biztonsági övet öt részre, húzza át a váll- és oldalpántokat a matracon, és csak a keretben lévő ágyékrögzítőt távolítsa el. Az alap szintén levehető és mosható. Vegye le a biztonsági övet úgy, hogy a hurkot oldalirányban húzza ki a keretben lévő nyílásokból. Lazítsa meg a tépőzárát az alap láb felőli végén, és távolítsa el egyszerre az egyik oldalt úgy, hogy kihúzza a műanyag pántokat a vajatból. Visszaszerelésekor a műanyag szalagokat egyszerre egyik oldalon helyezze el a vajatban. Húzza le erősen az alját, és rögzítse újra a tépőzárakat. Ezután helyezze vissza a matracot és a biztonsági övet. Az alapot ne szárítsa szárítógépben.

Tisztítás és karbantartás

A széket nedves, puha ruhával és hagyományos, kíméletes tisztítószerrel, például mosogatószerrel kell tisztítani. A szék nem ellenálló az erős mosószerekkel és oldószerekkel szemben. Az erős színű élelmiszerek (például a curry vagy a ketchup) elszínezhetik a műanyagot. A fekete

csíkok fehér radírral eltávolíthatók. Vegye figyelembe, hogy a szék idővel kifakulhat, ha közvetlen napfénynek van kitéve.

Biztonsági engedély

A Stokke® Nomi® szék megfelel az EN 12520:2015 szabványnak. A Stokke® Nomi® szék a Stokke® Nomi® Baby Set készlettel felszerelve megfelel az EN 14988:2017+AI:2020 szabványnak. A Stokke® Nomi® szék a Stokke® Nomi® Newborn Set készlettel szerelve megfelel az EN 12790:2009 szabványnak.

SZAVATOSSÁG ÉS REKLAMÁCIÓ

Valamennyi fa-, műanyag és fémalkatrészre két év garancia vonatkozik. A garancia a hibás anyagokra és a konstrukciós hibákra vonatkozik. A garancia nem terjed ki a normál kopásból, a termék nem megfelelő használatából, a termék vásárlás utáni átalakításából és a Stokke AS által nem jóváhagyott és nem forgalmazott tartozékok használatából eredő hibákra. A termék szerelési, használati és karbantartási útmutatójának be nem tartása esetén a garancia érvényét veszti.

⚠ FIGYELEM

- Folyamatosan tartsa felügyelet alatt a gyermeket, és maradjon a közelében.
- A Stokke® Nomi® Newborn Set csak akkor használható, ha megfelelően rögzítették a székre.
- A gyermek tömege nem haladhatja meg a 9 kg-ot.
- A gyermek nem feket hosszabb ideig a Stokke® Nomi® Newborn Set készletben, és a Stokke® Nomi® Newborn Set nem használható ágy vagy mózeskosár helyett.
- Ne használja hosszabb alváshoz.
- Mindig használja a rögzítőrendszert, ha a gyermek Stokke® Nomi® Newborn Set készletben fekszik.
- Soha ne használja a Stokke® Nomi® Newborn Set készletet, ha a gyermek már önállóan tud ülni.
- Mielőtt gyermekét a Stokke® Nomi® Newborn Set készletbe helyezné, ellenőrizze, hogy minden alkatrész megfelelően rögzítve van-e.
- Ne helyezze a Stokke® Nomi® Newborn Set készletet nyílt láng vagy más erős hőforrás, például elektromos vagy gázüzemű fűtőberendezés stb. közelébe a tűzveszély miatt.
- Ne használja a Stokke® Nomi® Newborn Set készletet, ha egy vagy több alkatrésze hibás vagy hiányzik.

- A Stokke® Nomi® Newborn Set készletet mindig vízszintes, stabil felületre helyezze.
- Soha ne hagyja, hogy a gyerekek a Stokke® Nomi® Newborn Set körül játsszanak, hacsak nincs a készlet stabil helyzetben.
- Soha ne hagyjon apró, mérgező, forró vagy feszültség alatt álló tárgyakat a Stokke® Nomi® Newborn Set közelében, ahol gyermekek elérhetik azokat, mert azok fulladást, mérgezést vagy egyéb sérülést okozhatnak.
- Ne felejtse el a szék összeszerelése után 2-3 héttel újra meghúzni a csavarokat, és rendszeresen ellenőrizze a csavarok feszességét.
- Ne használjon olyan tartozékokat és pótalkatrészeket, amelyek nem a Stokke® Nomi® Newborn Set készlethez készültek, mivel az veszélyezteti a gyermek biztonságát.

IT IMPORTANTE! LEGGERE E SEGUIRE ATTENTAMENTE LE ISTRUZIONI E CONSER- VARLE PER FUTURE CONSULTAZIONI

Complimenti per l'acquisto del nuovo Stokke® Nomi® Newborn Set appositamente sviluppato per le necessità dei neonati. Stokke® Nomi® Newborn Set è approvato per bambini fino a 9 kg di peso.

Assemblaggio di Stokke® Nomi® Newborn Set

Iniziare montando le due gambe del seggiolone in base alle istruzioni riportate nella guida per l'utente (fig. 1, p. 27) (sedile, schienale e poggiatesta devono essere conservati e montati al posto di Stokke® Nomi® Newborn Set quando il bambino inizia a stare seduto da solo). Eseguire il montaggio su una superficie piana utilizzando le chiavi Allen in dotazione. Le chiavi Allen si trovano sotto il poggiatesta. Quindi montare Stokke® Nomi® Newborn Set sullo stelo come illustrato (fig. 1, p. 27). Importante! Utilizzare sempre le viti rivestite TufLok® (TufLok® offre una presa più salda e le viti non devono essere serrate

molto spesso) in dotazione con Nomi; le viti sono difficili da serrare e quando si montano le gambe è necessario utilizzare entrambe le chiavi Allen. Tenere ferma una chiave Allen e serrare con l'altra.

Regolazione di Stokke® Nomi® Newborn Set

Allentando e serrando l'impugnatura sotto Stokke® Nomi® Newborn Set, è possibile regolare senza soluzione di continuità la posizione da una quasi orizzontale a una più eretta, per soddisfare tutte le esigenze del bambino (fig. 2, p. 28).

Le cinghie di sicurezza

Quando il bambino è molto piccolo, le cinghie per le spalle si possono rimuovere o nascondere sotto il materasso. Quando il bambino inizia ad essere in grado di sollevare la parte superiore del corpo, si consiglia l'uso delle cinghie per le spalle. Le cinghie si possono togliere e lavare (fig. 3, p. 28).

Installazione e lavaggio di tessuti e cinghie

Il materasso e le cinghie si installano posizionandoli sulla base (fig. 3, p. 28). Tirare le fascette delle cinghie attraverso il materasso e la base e fissarle in 5 punti della struttura portante (fig. 3a-d, p. 28). L'operazione è più facile se si tira il cappio lateralmente attraverso le aperture nella struttura portante (fig. 3a+c, p. 28). Estrarre completamente il cappio e verificare che le cinghie siano posizionate correttamente. Il materasso è reversibile e lavabile. Per lavare il materasso, aprire le cinghie in cinque parti, estrarre dal materasso le cinghie per le spalle e quelle laterali e rimuovere dalla struttura portante solo la cinghia inguinale.

È possibile rimuovere e lavare anche la base. Rimuovere le cinghie estraendo i cappi lateralmente dalle aperture nella struttura portante. Allentare la chiusura in Velcro all'estremità inferiore della base e rimuovere un lato alla volta estraendo le bande di plastica dalla scanalatura. Reinserrare mettendo le bande di plastica nella scanalatura un lato alla volta. Tirare con forza verso il basso fino in fondo e richiudere le chiusure in Velcro. Quindi reinstallare il materasso e le cinghie. Non asciugare la base in un'asciugatrice.

Pulizia e manutenzione

Pulire il seggiolone con un panno morbido umido e con un normale detergente delicato come ad esempio un detersivo per i piatti. Non pulire il seggiolone con detergenti aggressivi o con solventi. Gli alimenti che macchiano molto (come il curry e il ketchup) possono macchiare la plastica. Eventuali righe nere si possono eliminare con una gomma per cancellare bianca. Tenere in considerazione che i colori del seggiolone

possono sbiadire progressivamente in caso di esposizione alla luce solare diretta.

Approvazione della sicurezza

Stokke® Nomi® Chair è conforme alla norma EN 12520:2015. Stokke® Nomi® Chair montato con Stokke® Nomi® Baby Set è conforme alla norma EN 14988:2017+A1:2020. Stokke® Nomi® Chair montato con with Stokke® Nomi® Newborn Set è conforme alla norma EN 12790:2009.

GARANZIA E RECLAMI

Tutte le parti in legno, plastica e metallo sono garantite per due anni. La garanzia copre eventuali difetti dei materiali ed errori di progettazione. La garanzia non copre difetti dovuti alla normale usura, a un utilizzo improprio del prodotto, a modifiche al prodotto successive all'acquisto e all'uso di accessori non approvati e commercializzati da Stokke AS. La garanzia non è applicabile in caso di non conformità con le istruzioni di installazione, uso e manutenzione allegate al prodotto.

⚠ AVVERTENZA!

- Il bambino deve sempre essere sorvegliato e immediatamente raggiungibile.
- Utilizzare Stokke® Nomi® Newborn Set solo dopo averlo fissato al seggiolone in base alle istruzioni.
- Il peso del bambino non deve essere superiore a 9 kg.
- Non lasciare il bambino su Stokke® Nomi® Newborn Set per periodi di tempo prolungati e non utilizzare Stokke® Nomi® Newborn Set in sostituzione di un letto o di un passeggino.
- Non utilizzare per periodi di sonno prolungati.
- Quando il bambino è disteso su Stokke® Nomi® Newborn Set utilizzare sempre le cinghie di sicurezza.
- Non usare Stokke® Nomi® Newborn Set se il bambino è in grado di stare seduto da solo.
- Prima di collocare il bambino su Stokke® Nomi® Newborn Set verificare che tutte le parti siano fissate correttamente.
- Non posizionare Stokke® Nomi® Newborn Set accanto a fiamme libere o altre sorgenti di calore intenso come stufe elettriche, stufe a gas, ecc. in quanto esiste il rischio di incendio.
- Non utilizzare Stokke® Nomi® Newborn Set se uno o più componenti sono difettosi o mancanti.

- Posizionare sempre Stokke® Nomi® Newborn Set su una superficie piana, stabile.
- Non lasciare che i bambini giochino attorno a Stokke® Nomi® Newborn Set a meno che quest'ultimo non sia stato collocato in una posizione stabile.
- Non lasciare mai oggetti piccoli, tossici, molto caldi o attivi accanto a Stokke® Nomi® Newborn Set dove potrebbero essere raggiungibili da parte del bambino in quanto potrebbero causare soffocamento, avvelenamento o altre lesioni.
- Ricordare di riavvitare tutte le viti 2-3 settimane dopo l'assemblaggio del seggiolone e continuare a verificare che siano serrate a scadenze regolari.
- Non utilizzare accessori o parti di ricambio non fabbricate appositamente per Stokke® Nomi® Newborn Set in quanto potrebbero compromettere la sicurezza del bambino.

JP

重要! ご使用前にこのユーザーガイドをよく読み、必要なときには取り出して参照できるように保管してください

ストッケ ノミ ニューボーンセットをお買い上げいただき、誠にありがとうございます。ストッケ ノミ ニューボーンセットは、体重9kgまでのお子さまがご使用いただけます。

ストッケ ノミ ニューボーンセットの組み立てユーザーガイド (27ページ 図1) を参照し、脚部の取り付けから始めます。シート、バックレスト、フットプレ

ートは、お子さまが一人でお座りができるようになってから、取り付けます。ニューボーンセットを取り付けて使用している間、大切に保管しておいてください。同梱されている六角レンチを使って、平らな場所で組み立てます。六角レンチは、フットプレートの裏側にセットされています。ユーザーガイド (27ページ 図1) を参照し、ストッケ ニューボーンセットをチェアのステムに取り付けます。はじめに、ステムに脚部を取り付けます。必ず同梱されている緩み止め加工が施されたネジを使用してください。(緩み止め加工の施されたネジはグリップ力が強く、組み立て時には一般のネジよりも硬く感じられる場合があります。) 脚部を取り付ける際は、2本の六角レンチを使って、両側からネジを締めてください。片側のネジを回転しないように六角レンチで保持し、反対側のネジを別の六角レンチを使って締め付けます。次にストッケ ノミ ニューボーンセットをステムの上部に取り付けます。

ストッケ ノミ ニューボーンセットの調節

ストッケ ノミ ニューボーンセットの下にあるハンドルノブを緩めてスライドさせることで、お子さまのニーズに合わせて、ほぼ水平なポジションからより角度をつけたポジションまでシームレスに角度を調節することができます。角度が決まったらバンドルノブで絞めつけます。(28ページ 図2 参照)。

ハーネス

お子さまがとても小さいうちは、5点式ハーネスのショルダーストラップ部分を取り外すか、マットレスの下にしまっておくことができます。お子さまが上体を起こし始めたら、ショルダーストラップを使用してください。ハーネスは、取り外して洗うことができます。(28ページ 図3 参照)。

テキスタイルとハーネスの取り付け・お手入れ

ニューボーンセットのベースの上にマットレスとハーネスを置きます。(28ページ 図3a~d 参照) ハーネスをマットレスとベースの開口部に通し、フレームの5か所で固定します。(28ページ 図3a+c 参照) ストラップ先端のループ状 (T字型) になっている部分の角を斜めにしてフレームの開口部に差し込み、反対側から横に引っ張ると、簡単に通すことができます。各ストラップのループ部分が完全に開口部を貫通するまで引っ張ります。ストラップを一本ずつ引っ張り、ループ部分がT字型に開き、抜かず正しく取り付けられていることを確認してください。マットレスはリバーシブ

ルで、洗濯ができます。マットレスを洗う際は、ハーネスのバックルを押し解除し、5本のストラップをバラバラにします。ショルダーストラップ2本とサイドストラップ2本をマットレスから抜き取ります。次に股ストラップのみフレームの開口部から抜き取ります。

ベースも取り外して洗うことができます。ハーネスの取り付けと逆の手順で、各ストラップ先端のループ部分をフレームの開口部から抜き取ります。ベースの下部(足部分)の面ファスナーを緩め、プラスチックバンドを溝から引き出して、片方ずつ取り外します。再び取り付けるには、片方ずつプラスチックバンドを溝に入れて取り付けます。下部をしっかりと引っ張り下げて、再び面ファスナーを留めます。次に、マットレスとハーネスを再び取り付けます。タンブル乾燥はできません。

お手入れ・メンテナンス

チェアは、湿らせた柔らかい布で拭き、余分な水分を拭き取ります。著しい汚れの場合は、うすめた中性洗剤を湿らせた柔らかい布で拭き、そのあとに乾拭きして、洗剤、水分が残らないようにしてください。チェアは、溶剤や強い洗剤には耐性がありません。しみの付きやすい食品(カレーやケチャップなど)により、プラスチックが変色することがあります。製品や床に付いた黒い線は、白い消しゴムで消すことができます。日光や蛍光灯などの光により、時間の経過とともに変色・退色することがあります。

安全性

ストッケ ノミ チェアは、EN 12520:2015 に準拠しています。

ストッケ ノミ ベビーセットを取り付けたストッケ ノミ チェアは、EN 14988:2017+A1:2020 に準拠しています。ストッケ ノミ ニューボーンセットを取り付けたストッケ ノミ チェアは、EN 12790:2009 に準拠しています。

保証

すべての木製、プラスチック、および金属部品は、3年間の保証の対象となります。保証は、不具合のある材料および設計上の欠陥を対象としています。使用による消耗・摩耗、製品の不適切な使用、購入後に製品の改造・分解が行われた場合、またストッケが承認および販売していないアクセサリ類の使用に起因する不具合は、保証の対象外です。製品に同梱されているユーザーガイドの組み立てかた、使用方法、および

メンテナンスに関する指示に従っていない場合、保証は適用されません。

⚠ 警告!

- お子さまから目を離さず、手の届くところで見守ってください。
- **ストッケ ノミ ニューボーンセットは、指示に従って正しくチェアに固定された状態でのみ使用してください。**
- **体重が9kgを超えたお子さまは、ストッケ ノミ ニューボーンセットを使用できません。**
- **ストッケ ノミ ニューボーンセットにお子さまを長時間寝かせないでください。また、ストッケ ノミ ニューボーンセットをベッドやキャリーコートの代わりに使用しないでください。**
- **長時間の睡眠には使用しないでください。**
- **お子さまがストッケ ノミ ニューボーンセットに横たわっている時は、必ずハーネスを使用してください。**
- **お子さまが一人でお座りできるようになったら、絶対にストッケ ノミ ニューボーンセットを使用しないでください。**
- **お子さまをストッケ ノミ ニューボーンセットに乗せる前に、すべての部品が正しく固定されていることを確認してください。**
- **直火またはその他の強い熱源(電気ヒーター、ガスヒーターなど)の近くにストッケ ノミ ニューボーンセットを置かないでください。火災の危険があります。**
- **1つでも部品が破損、損傷、紛失している場合は、ストッケ ノミ ニューボーンセットを使用しないでください。**
- **ストッケ ノミ ニューボーンセットは、常に平らで安定した場所に設置してください。**
- **ストッケ ノミ ニューボーンセットが安定した場所に置かれていない場合は、製品の周りで子どもを遊ばせないでください。**
- **ストッケ ノミ ニューボーンセットの近く**

- **に、小さなものや有害物質、高温のもの、生きものなどを置かないでください。窒息、中毒、その他のケガの原因となるおそれがありますので、お子さまの手の届くところには置かないでください。**
- **チェアを組み立ててから2~3週間後に、必ずすべてのネジを締め直してください。その後も定期的にネジの緩みがないかを点検し、必要に応じて締め直してください。**
- **ストッケ ノミ ニューボーンセット専用のアクセサリやスペアパーツ以外は使用しないでください。お子さまの安全が損なわれるおそれがあります。**

KR 重要! 説明서를 주의 깊게 읽고 지침에 따라 사 참고할 수 있도록 잘 보관하십시오

신생아들을 위해 제작된 새로운 스토케 노미 신생아 세트를 소개합니다. 스토케 노미 신생아 세트는 최대 9kg의 아이까지 사용할 수 있습니다.

스토케 노미 신생아 세트 조립

사용 설명서의 안내에 따라 두 개의 의자 다리를 장착합니다(그림 1, 27페이지)(시트, 등받이 및 발판은 보관해 두었다가, 아이가 혼자서 앉을 수 있을 때 스토케 노미 신생아 세트 대신 장착해 사용합니다). 함께 제공되는 알렌키를 사용하여 평평한 표면에서 조립합니다. 알렌키는 발판 아래쪽에 있습니다. 그 다음 그림과 같이 스템에 스토케 노미 신생아 세트를 장착하십시오(그림 1, 27페이지). 중요! 항상 스토케 노미와 함께 제공되는 터프록 코팅 나사를 사용하십시오(터프록은 그림을 더욱 단단하게 하여 나사를 자주 조일 필요가 없습니다). 나사를 조이기 어려우므로, 의자 다리를 장착할 땐 알렌키를 모두 사용해야 합니다. 하나의 알렌키로 반대쪽을 지탱하고, 다른 키로 조입니다.

스토케 노미 신생아 세트 조정

스토케 노미 신생아 세트 아래에서 핸들을 풀거나 조여, 수평부터 수직까지 아이가 편안한 위치로 매끄럽게 조정할 수 있습니다(그림 2, 28페이지).

하네스

아이의 키가 작으면, 어깨끈을 빼거나 매트리스 아래로 숨겨둘 수 있습니다. 아이가 상체를 들어올리기 시작하면 어깨끈을 사용하는 것을 권장합니다. 하네스 전체를 분리하여 세척할 수 있습니다(그림 3, 28페이지).

텍스타일 및 하네스 설치 및 세척

매트리스와 하네스는 베이스에 두고 설치합니다(그림 3, 28페이지). 매트리스와 베이스를 통해 하네스 스트랩을 당기고 이를 프레임 5곳에서 조입니다(그림 3a-d, 28페이지). 프레임 개구부를 통해 루프를 옆으로 당기면 더 쉽게 할 수 있습니다(그림 3a+c, 28페이지). 루프를 끝까지 당기고 하네스가 제자리에 위치했는지 확인하십시오. 매트리스는 양면 사용이 가능하며, 세탁할 수 있습니다. 매트리스를 세척할 때 5개 부분으로 하네스를 열고 어깨 및 측면 스트랩을 매트리스를 통해 당기고 프레임의 가랑이 벨트만 분리하십시오.

베이스도 분리하여 세척할 수 있습니다. 프레임 개구부에서 루프를 옆으로 당겨 하네스를 제거합니다. 베이스의 발끝에 있는 벨크로 패스너를 풀고 홈에서 플라스틱 밴드를 당겨 한 번에 한 면씩 제거합니다. 한 번에 한 면의 홈에 플라스틱 밴드를 넣어 다시 설치합니다. 하단을 세계 잡아당기고 벨크로 타이를 다시 잠급니다. 그다음 매트리스와 하네스를 다시 설치합니다. 베이스는 회전 건조하지 마십시오.

케어라벨을 참조하세요

세척과 관리

의자는 순한 세제를 부드럽고 젖은 천에 묻혀 세척해야 합니다. 강한 세제나 솔벤트 사용시 의자가 손상될 수 있습니다. 색이 강한 음식(카레 및 케첩 등)은 플라스틱 변색의 원인이 됩니다. 검은색 선은 흰색 지우개로 지울 수 있습니다. 의자가 직사광선에 노출되면 시간이 지날수록 의자의 색이 바랄 수 있습니다.

안전 승인

스토케 노미 의자는 EN 12520:2015를 준수합니다. 스토케 노미 의자는 EN 14988:2017+A1:2020을 준수하는 스토케 노미 베이비 세트와 조립됩니다.

스토케 노미 의자는 EN 12790:2009를 준수하는 스토케 노미 신생아 세트와 조립됩니다.

보증 및 불편 사항

모든 목재, 플라스틱 및 금속 부품은 2년 보증이 적용됩니다. 해당 보증을 결합 있는 재료 및 설계 결함을 포함합니다. 해당 보증을 일반적인 마모, 제품의 부적절한 사용으로 인한 문제, 스토케 AS가 승인하지 않고 스토케 AS를 통해 판매하지 않은 액세서리의 구매 및 사용으로 인한 제품의 변형은 책임지지 않습니다. 해당 보증을 제품에 포함된 설치, 사용 및 유지보수 지침을 준수하지 않을 경우 적용되지 않습니다.

⚠ 경고!

- 아이는 항상 가까운 곳에서 지켜봐야 합니다.
- 스토케 노미 신생아 세트는 사용 안내에 따라 의자에 고정된 때에만 사용할 수 있습니다.
- 최대 9kg까지의 어린이만 사용 가능합니다.
- 스토케 노미 신생아 세트에 아이가 장시간 누워있으면 안 되며, 스토케 노미 신생아 세트를 침대나 캐리콧 대신 사용할 수 없습니다.
- 장시간 수면에는 사용할 수 없습니다.
- 아이가 스토케 노미 신생아 세트에 누울 때엔 항상 고정 장치를 사용하십시오.
- 아이가 도움 없이 앉을 수 있는 시기가 되면 스토케 노미 신생아 세트를 사용하지 마십시오.
- 아이를 스토케 노미 신생아 세트에 앉히기 전에 모든 부품이 올바르게 고정되어 있는지 확인하십시오.
- 화재의 위험이 있으므로, 스토케 노미 신생아 세트를 전기 히터, 가스 히터 등의 개방된 화염 기기 또는 기타의 강한 열원 근처에 두지 마십시오.
- 하나 이상의 부품에 결함이 있거나 분실된 것이 있는 경우 스토케 노미 신생아 세트를 사용하지 마십시오.
- 스토케 노미 신생아 세트를 항상 평평하고 안정적인 표면 위에 놓으십시오.
- 스토케 노미 신생아 세트가 안정적인 곳에 놓여있지 않은 경우 아이가 그 주변에서 놀지 않도록 하십시오.
- 질식, 중독 또는 기타 부상의 위험이 있으므로 어린이의 손이 닿을 수 있는 스토케 노미

신생아 세트 근처에 작고, 유독 성분의, 뜨겁거나 살아있는 물체를 두지 마십시오.

- 의자를 조립한 후 2~3주 안에 모든 나사를 다시 조이는 것을 잊지 마시고, 정기적으로 나사의 조임 상태를 확인하십시오.
- 스토케 노미 신생아 세트용으로 제작되지 않은 액세서리나 예비 부품을 사용하지 마십시오. 인증받지 않은 부품 사용으로 어린이의 안전을 해칠 수 있습니다.
- 경고-장래의 참고를 위하여 보관할 것
- 유지장치를 항상 사용할 것
- “스스로 앉을 수 있는 유아에게는 사용하지 말 것”(약 6 개월 또는 9 kg까지의 유아에게만 사용 가능)
- 경고 - 조절 요람 속에 있는 아이를 혼자 두지 말 것
- 경고 - 이 요람을 높은 곳에 놓는 것은 위험함

LT SVARBU! ATSARGIAI PERSKAITYKITE IR ATEIČIAI IŠSAUGOKITE INSTRUKCIJAS

Sveikiname įsigijus naująjį Stokke® Nomi® naujagimių rinkinį, sukurta jūsų kūdikio poreikiams. Stokke® Nomi® naujagimių rinkinys skirtas vaikams iki 9 kg.

Stokke® Nomi® naujagimių rinkinio surinkimas

Pradėkite nuo dviejų kėdės kojų montavimo, kaip nurodyta naudotojo vadove (pav. 1, p. 27) (vieta, nugara ir kojų atrama turi būti laikomos ir tvirtinamos vietoj Stokke® Nomi® naujagimių rinkinio, kai jūsų vaikas gali sėdėti be pagalbos). Naudokite pridėdamus šešiakampius raktus ir montuokite ant lygaus paviršiaus. Šešiabriauniai raktai yra po kojų atrama. Tada pritvirtinkite Stokke® Nomi® naujagimio rinkinį ant stovo, kaip parodyta (pav. 1, p. 27). Svarbu! Visada naudokite T uflok® dengtus varžtus (T uflok® užtikrina tvirtesnį sukibimą, o varžtus nereikia taip dažnai priveržti), kurie yra su Nomi – varžtus sunku priveržti, todėl montuodami kojas turite naudoti abu šešiakampius raktus. Laikykite skaitiklį su vienu šešiakampiu raktu ir priveržkite su kitu.

Stokke® Nomi® naujagimių rinkinio reguliavimas

Atlaisvindami ir priverždami rankeną po Stokke® Nomi® naujagimių rinkiniu, galite ją sklandžiai reguliuoti nuo beveik horizontalios iki labiau vertikaliaus padėties, kad atitiktų jūsų vaiko poreikius (pav. 3, p. 28).

Diržai

Kai vaikas yra labai mažas, pečių diržus galima nuimti arba paslėpti po čiužiniu. Kai vaikas pradeda kelti viršutinę kūno dalį, rekomenduojama naudoti pečių diržus. Visus diržus galima nuimti ir išplauti (pav. 3, p. 28).

Tekstilės ir drabužių skalbimas ir montavimas

Čiužinys ir laikymo diržai tvirtinami padedant čiužinį ir laikymo diržus ant pagrindo (pav. 3, p. 28). Perkiškite dirželių diržus per čiužinį ir pagrindą ir pritvirtinkite 5 vietas rėme (pav. 3a-d, p. 28). Tai padaryti bus lengviau traukiant kilpą į šoną per angas rėme (pav. 3a+c, p. 28). Perkiškite kilpą iki galo ir patikrinkite, ar diržas tinkamai uždėtas. Čiužinys yra apverčiamas ir plaunamas. Plaudami čiužinį, atidarykite dirželius penkiomis dalimis, perkiškite pečių ir šonines juostas per čiužinį ir nuimkite tik tarpkojo dirželį rėme. Pagrindas taip pat gali būti pašalintas ir nuplautas. Nuimkite diržus, traukdami kilpą į šoną iš rėmo angų. Atlaisvinkite lipuką pagrindo kojūgalyje ir nuimkite po vieną pusę, ištraukdami plastikines juostas iš griovelio. Iš naujo sumontuokite, įkišdami plastikines juostas į griovelį po vieną pusę. Tvirtai patraukite žemyn apačioje ir vėl užsekite Velcro dirželius. Tada vėl uždėkite čiužinį ir diržus. Nedžiovinti džiovyklėje.

Valymas ir techninė priežiūra

Kėdė turi būti valoma drėgna, minkšta šluoste su standartiniu švelniu plovikliu, pvz., indų muilu. Kėdė gali būti pažeista jei naudojami stiprūs plovikliai ar tirpikliai. Stipriai dėmėti maisto produktai (pvz., karis ir kečupas) gali pakeisti plastiko spalvą. Bet kokias juodas linijas galima pašalinti baltu pieštuko trintuku. Atkreipkite dėmesį, kad kėdės spalvos laikui bėgant gali išblukti, jei ji bus tiesioginėje saulės šviesoje.

Saugos patvirtinimas

Kėdė Stokke® Nomi® atitinka EN 12520:2015. Kėdė Stokke® Nomi®, surinkta su Stokke® Nomi® kūdikių rinkiniu, atitinka EN 14988:2017+Al:2020 standartą. Kėdė Stokke® Nomi®, surinkta su Stokke® Nomi® naujagimių rinkiniu, atitinka EN 12790:2009 standarto reikalavimus.

GARANTUOJAMA IR PAREIŠKIMAI

Visoms medinėms, plastikinėms ir metalinėms dalims taikoma

dvejų metų garantija. Garantija taikoma brokuotoms medžiagoms ir konstrukcijos gedimams. Garantija netaikoma defektams, atsiradusiems dėl įprastinio nusidėvėjimo, netinkamo gaminio naudojimo, gaminio pakeitimų po įsigijimo ir Stokke AS nepatvirtintų ir parduodamų priedų naudojimo. Garantija netaikoma tuo atveju, jei nesilaikoma su gaminiu pateiktų įrengimo, naudojimo ir techninės priežiūros instrukcijų.

⚠ ĮSPĖJIMAS

- Vaikas visada turi būti prižiūrimas ir pasiekiamas.
- Stokke® Nomi® naujagimių rinkinį galima naudoti tik tvirtinant ant kėdės, kaip nurodyta.
- Vaiko svoris negali viršyti 9 kg.
- Vaikas ilgą laiką neturėtų gulėti Stokke® Nomi® naujagimių rinkinyje, o Stokke® Nomi® naujagimių rinkinio negalima naudoti vietoj lovos ar nešiojamojo lopos.
- Nenaudokite ilgai miegodami.
- Visada naudokite apsaugos sistemą, kai vaikas guli Stokke® Nomi® naujagimio rinkinyje.
- Niekada nenaudokite Stokke® Nomi® naujagimių rinkinio, kai vaikas gali sėdėti be pagalbos.
- Prieš įdėdami vaiką į Stokke® Nomi® naujagimio rinkinį, patikrinkite, ar visos dalys tinkamai pritvirtintos.
- Nedėkite Stokke® Nomi® naujagimių rinkinio šalia atviros liepsnos ar kitų stiprių šilumos šaltinių, pvz., elektrinių šildytuvų, dujinių šildytuvų ir pan. dėl gaisro pavojaus.
- Nenaudokite Stokke® Nomi® naujagimio rinkinio, jei vienas ar keli komponentai yra sugedę arba jų trūksta.
- Stokke® Nomi® naujagimio rinkinį visada dėkite ant lygaus, stabilaus paviršiaus.
- Niekada neleiskite vaikams žaisti aplink Stokke® Nomi® naujagimio rinkinį, nebent jis būtų pastatytas stabilioje padėtyje.
- Niekada nepalikite mažų, toksiškų, karštų ar gyvų daiktų šalia Stokke® Nomi® naujagimio rinkinio, kur jie gali būti pasiekiami vaikui, nes jie gali užspringti, apsinuodyti ar kitaip sužeisti.
- Sumontavę kėdę nepamirškite pakartotinai priveržti visų varžtų praėjus 2–3 savaitėms ir toliau reguliariai tikrinkite, ar varžtai gerai priveržti.
- Nenaudokite priedų ar atsarginių dalių, kurios nebuvo pagamintos Stokke® Nomi® naujagimio rinkinio, nes tai gali pakenkti vaiko saugumui."

LV SVARĪGI! UZMANĪGI IZLASIET UN IEVĒROJIET NORĀDĪJUMUS UN SAGLABĀJIET TOS TURPMĀKAI UZZIŅAI

Apsveicam ar jauno Stokke® Nomi® zīdaiņu komplektu, kas izstrādāts jūsu mažuļa vajadzībām. Stokke® Nomi® zīdaiņu komplekts ir apstiprināts bērniem svarā līdz 9 kg.

Stokke® Nomi® zīdaiņu komplekta montāža

Vispirms pievienojiet krēsla abas kājas, kā norādīts lietotāja rokasgrāmatā (1. att., 27. lpp. (sēdekļis, atzveltnē un kāju balsts ir jāuzglabā un jāuzstāda Stokke® Nomi® zīdaiņu komplekta vietā, kad bērns spēj sēdēt patstāvīgi). Izmantojiet komplektācijā iekļautās seškanšu atslēgas un montāžas komplektu, uzstādīšanu veicot uz līdznes virsmas. Seškanšu atslēgas atrodas zem kāju balsta. Pēc tam piestipriniet Stokke® Nomi® zīdaiņu komplektu pie kājas, kā redzams attēlā (1. att., 27. lpp.). Svarīgi! Vienmēr izmantojiet skrūves ar Tuflok® pārklājumu (Tuflok® skrūves nodrošina stingrāku pievilcību, un skrūve nav tik bieži jāpievelk), kas ir iekļautas Nomi komplektā – skrūves ir grūti pievilkt, un, uzstādot kājas, ir jāizmanto abas seškanšu atslēgas. Turiet skaitītāju ar vienu seškanšu atslēgu un pievelciet ar komplektā iekļauto otru seškanšu atslēgu.

Stokke® Nomi® zīdaiņu komplekta pielāgošana

Atskrūvējot un pievelkot rokturi saskaņā ar Stokke® Nomi® zīdaiņu komplekta norādēm, varat nemanāmi pielāgot no gandrīz horizontālas pozīcijas līdz vertikālākai pozīcijai atbilstoši bērna vajadzībām (3. att., 28. lpp.).

Drošības josta

Kamēr bērns ir ļoti mazs, plecu siksnas var noņemt vai paslēpt zem matrača. Kad bērns sāk pacelt ķermeņa augšdaļu, ieteicams izmantot plecu siksnas. Visu drošības jostu var noņemt un mazgāt (3. att., 28. lpp.).

Tekstilizstrādājumu un drošības jostas uzstādīšana un mazgāšana

Matracis un drošības josta tiek uzstādīti, novietojot matraci un

drošības jostu uz pamatnes (3. att., 28. lpp.). Izvelciet drošības jostas siksnas cauri matracim un pamatnei un nostipriniet to 5 vietās rāmī (3a-d att., 28. lpp.). To izdarīt vieglāk, izvelkot cilpu sāniski caur atverēm rāmī (3a+c att., 28. lpp.). Izvelciet cilpu līdz galam un pārbaudiet, vai drošības josta ir pareizi izvietota. Matracis ir lietojams abusējā un mazgājams. Mazgājot matraci, atveriet drošības jostu piecās daļās, izvelciet plecu un sānu siksnas caur matraci un noņemiet tikai kājstarpes siksnu rāmī.

Pamatni arī var noņemt un mazgāt. Noņemiet drošības jostu, izvelkot cilpu sāniski no atverēm rāmī. Atskrūvējiet Velcro stiprinājumu pamatnes kāju galā un vienlaikus noņemiet vienu pusi, izvelkot plastmasas lentes no rievās. Uzlieciet atpakaļ plastmasas lentes, ievietojot tās rievā pa vienai. Cieši pavelciet uz leju apakšā un atkal aizveriet Velcro stiprinājumus. Pēc tam vēlreiz uzlieciet matraci un drošības jostu. Nežāvējiet pamatni veļas žāvētājā.

Tīrīšana un apkope

Krēsls ir jātīra ar mitru, mīkstu drānu un standarta maigu mazgāšanas līdzekli, piemēram, trauku mazgāšanas līdzekli. Krēslam nevar izmantot spēcīgus mazgāšanas līdzekļus vai šķīdinātājus. Spēcīgi krāsojoši pārtikas produkti (piemēram, karijs un kečups) var mainīt plastmasas krāsu. Jebkuras melnas šķivas var notīrīt ar baltu dzēšgumiju. Nemiet vērā, ka krēsla krāsa laika gaitā var izbalēt, ja krēsls tiek novietots tiešos saules staros.

Drošības apstiprinājums

Stokke® Nomi® krēsls atbilst standarta EN 12520:2015 prasībām. Stokke® Nomi® krēsls, kas papildināts ar Stokke® Nomi® zīdaiņu komplektu, atbilst standarta EN 14988:2017+AI:2020 prasībām. Stokke® Nomi® krēsls, kas papildināts ar Stokke® Nomi® zīdaiņu komplektu, atbilst standarta EN 12790:2009 prasībām.

GARANTĪJA UN SŪDZĪBAS

Uz visām koka, plastmasas un metāla sastāvdaļām attiecas divu gadu garantija. Garantija attiecas uz bojātu materiālu un konstrukcijas defektiem. Garantija neattiecas uz defektiem, kas radušies produkta normāla nolietojuma, nepareizas lietošanas, izstrādājumam pēc iegādes veiktu izmaiņu un tādu piederumu lietošanas dēļ, ko nav apstiprinājis un piedāvājis Stokke AS. Garantija nav spēkā, ja netiek ievēroti produkta komplektācijā iekļautie uzstādīšanas, lietošanas un apkopes norādījumi.

⚠ BRĪDINĀJUMS

- Bērnā vienmēr ir jābūt uzraudzītam un jāatrodas sasniedzamā attālumā.
- Stokke® Nomi® zīdaiņu komplektu drīkst izmantot tikai tad, ja tas ir piestiprināts pie krēsla atbilstoši norādījumiem.
- Bērna svars nedrīkst pārsniegt 9 kg.
- Bērns nedrīkst ilgstoši gulēt Stokke® Nomi® zīdaiņu komplektā, un Stokke® Nomi® zīdaiņu komplektu nedrīkst lietot gultas vai pārnēsājamās bērnu gultiņas vietā.
- Nelietojiet ilgstošai gulēšanai.
- Kad bērns atrodas Stokke® Nomi® zīdaiņu komplektā, vienmēr izmantojiet ierobežojošo sistēmu.
- Nekad nelietojiet Stokke® Nomi® zīdaiņu komplektu, kad bērns spēj sēdēt patstāvīgi.
- Pirms ievietojat bērnu Stokke® Nomi® zīdaiņu komplektā, pārbaudiet, vai visas sastāvdaļas ir pareizi nostiprinātas.
- Aizdegšanās bīstamības dēļ nenovietojiet Stokke® Nomi® zīdaiņu komplektu atklātas liesmas vai citu spēcīgu siltuma avotu, piemēram, elektrisko sildītāju, gāzes sildītāju utt., tuvumā.
- Neizmantojiet Stokke® Nomi® zīdaiņu komplektu, ja viena vai vairākas tā sastāvdaļas ir bojātas vai to nav.
- Vienmēr novietojiet Stokke® Nomi® zīdaiņu komplektu uz līdznes, stabilas virsmas.
- Nekad neļaujiet bērniem rotaļāties ap Stokke® Nomi® zīdaiņu komplektu, ja vien tas nav novietots stabilā pozīcijā.
- Nekad neatstājiet mazus, toksiskus, karstus vai elektrībai pievienotus priekšmetus Stokke® Nomi® zīdaiņu komplekta tuvumā, kur tie var būt bērnam pieejami, jo tie var izraisīt aizrīšanos, saindēšanos vai citas traumas.
- Pēc krēsla montāžas neaizmirstiet atkārtoti pievilkt visas krēsla skrūves 2-3 nedēļas pēc krēsla uzstādīšanas un regulāri turpiniet pārbaudīt skrūvju pievilcību.
- Neizmantojiet piederumus vai rezerves daļas, kas nav paredzētas Stokke® Nomi® zīdaiņu komplektam, jo tas var apdraudēt bērna drošību.

NL BELANGRIJK! LEES DE INSTRUCTIES GOED DOOR EN BEWAAR ZE VOOR TOEKOMSTIG GEBRUIK

Gefeliciteerd met uw nieuwe Stokke® Nomi® Newborn Set ontwikkeld voor de behoeften van uw kind. Stokke® Nomi® Newborn Set is goedgekeurd voor kinderen tot 9 kg.

Montage Stokke® Nomi® Newborn Set

Begin met het monteren van de twee poten van de stoel volgens de instructies in de handleiding (fig. 1, p. 27) (zitting, rug en voetensteun moeten worden opgeslagen en worden aangebracht in plaats van Stokke® Nomi® Newborn Set als uw kind zonder hulp kan zitten). Gebruik de meegeleverde inbussleutels en monteer op een vlakke ondergrond. De inbussleutels bevinden zich onder de voetensteun. Monteer vervolgens Stokke® Nomi® Newborn Set op de stang zoals weergegeven (fig. 1, p. 27). Belangrijk! Gebruik altijd de TufLok® ge-coate schroeven (TufLok® biedt een stevigere grip en de schroef hoeft niet zo vaak te worden aangedraaid) die met Nomi worden geleverd – de schroeven zijn lastig vast te draaien en u hebt beide inbussleutels nodig bij het installeren van de poten. Houd met één inbussleutel vast en draai vast met de andere.

Stokke® Nomi® Newborn Set aanpassen

Door de greep onder Stokke® Nomi® Newborn Set los en vast te zetten kunt u het naadloos van bijna horizontaal naar positief rechtop bijstellen om te voldoen aan de wensen van uw kind (fig. 2, p. 28).

Het harnas

Als het kind erg klein is, kunnen de schouderbanden worden verwijderd of verborgen onder de matras. Wanneer uw kind het bovenlichaam begint op te tillen, wordt het gebruik van de schouderbanden aanbevolen. Het gehele harnas kan worden verwijderd en gewassen (fig. 3, p. 28).

De stof en het harnas installeren en wassen

De matras en het harnas worden geïnstalleerd door de matras en het harnas op de basis te leggen (fig. 3, p. 28). Trek de riemen van het har-

nas door de matras en de basis en zet het op 5 plaatsen in het frame vast (fig. 3a-d, p. 28). Dit is gemakkelijker door de lus zijwaarts door de openingen in het frame te trekken (fig. 3a+c, p. 28). Trek de lus helemaal door controleer of het harnas op de juiste wijze is geplaatst. De matras is omkeerbaar en wasbaar. Open bij het wassen van de matras het harnas in vijf delen, trek schouder- en zijriemen door de matras en verwijder alleen de kruisband in het frame.

De basis kan ook worden verwijderd en gewassen. Verwijder het harnas door de lus zijwaarts uit de openingen in het frame te trekken. Maak het klittenband aan het voeteinde van de basis los en verwijder één kant per keer door de plastic riemen uit de groef te trekken. Installeer terug door de plastic riemen in de groef in één kant tegelijkertijd te plaatsen. Trek stevig omlaag aan de onderkant en maak de klittenbanden weer vast. Plaats vervolgens de matras en het harnas. De basis niet in de wasdroger drogen.

Reiniging en onderhoud

De stoel moet worden gereinigd met een vochtige, zachte doek met een standaard mild schoonmaakmiddel zoals afwasmiddel. De stoel is niet bestand tegen krachtige reinigingsmiddelen of oplosmiddelen. Sterk vlekken voedsel (zoals kerrie en ketchup) kunnen het plastic verkleuren. Zwarte strepen kunnen worden verwijderd met witte gum. Houd er rekening mee dat de stoelkleuren na verloop van tijd kunnen vervagen als de stoel wordt blootgesteld aan direct zonlicht.

Veiligheidsvoorschriften

Stokke® Nomi® Chair voldoet aan with EN 12520:2015.

Stokke® Nomi® Chair assembled with Stokke® Nomi® Baby Set, voldoet aan EN 14988:2017+A1:2020.

Stokke® Nomi® Chair assembled with Stokke® Nomi® Newborn Set, voldoet aan EN 12790:2009.

GARANTIE EN KLACHTEN

Op alle houten, kunststof en metalen onderdelen geldt een garantie van twee jaar. De garantie dekt defecte materiaal- en ontwerpfouten. De garantie dekt geen defecten als gevolg van normale slijtage, oneigenlijk gebruik van het product, wijzigingen aan het product na aankoop en het gebruik van accessoires die niet zijn goedgekeurd en op de markt gebracht door Stokke AS. De garantie geldt niet bij het niet naleven van de bij het product meegeleverde instructies voor installatie, gebruik en onderhoud.

⚠ WAARSCHUWING!

- Het kind moet altijd worden begeleid en binnen handbereik zijn.
- Stokke® Nomi® Newborn Set moet alleen worden gebruikt wanneer het vast op de stoel is bevestigd, volgens de instructies.
- Het gewicht van het kind mag niet hoger zijn dan 9 kg.
- Het kind mag niet langdurig in Stokke® Nomi® Newborn Set liggen en Stokke® Nomi® Newborn Set mag niet worden gebruikt in plaats van een bed of reiswieg.
- Gebruik Stokke® Nomi® Newborn Set ook niet voor langere slaaperiodes.
- Gebruik altijd het bevestigingssysteem wanneer het kind in Stokke® Nomi® Newborn Set ligt.
- Gebruik Stokke® Nomi® Newborn Set niet wanneer het kind niet zonder hulp kan zitten.
- Controleer of alle onderdelen correct zijn vastge- maakt alvorens uw kind in Stokke® Nomi® Newborn Set te zetten.
- Zet Stokke® Nomi® Newborn Set niet in de buurt van een open vuur of andere sterke warmtebronnen zoals straalkachels, gaskachels, etc. vanwege het brandgevaar.
- Gebruik Stokke® Nomi® Newborn Set niet als een of meer onderdelen ontbreken of defect zijn.
- Plaats Stokke® Nomi® Newborn Set op een vlakke, stabiele ondergrond.
- Laat nooit kinderen spelen rond Stokke® Nomi® Newborn Set, tenzij deze op een stabiele positie is geplaatst.
- Laat nooit kleine, toxische, warme of levende objecten dicht bij Stokke® Nomi® Newborn Set waar deze in het bereik van het kind kunnen komen omdat ze kunnen leiden tot verstikking, vergiftiging of andere verwondingen.
- Vergeet niet om alle schroeven 2-3 weken na montage van de stoel aan te draaien en blijf de vastheid van de schroeven regelmatig controleren.
- Gebruik geen accessoires of onderdelen die niet zijn gemaakt voor de Stokke® Nomi® Newborn Set aangezien dit gevaar voor de veiligheid van het kind kan opleveren.

NO VIKTIG! LES OG FØLG DENNE BRUKS-ANVISNINGEN NØYE OG TA VARE PÅ DEN TIL SENERE BRUK

Gratulerer med din nye Stokke® Nomi® Newborn Set som er spesielt utviklet for barnet ditt. Stokke® Nomi® Newborn Set er godkjent for småbarn opptil 9 kg.

Montasje av Stokke® Nomi® Newborn Set

Monter fotkrysset som vist i bruksanvisningen (fig. 1, s. 27) (sete, rygg og fotstøtten skal oppbevares og ikke festes i stedet for Stokke® Nomi® Newborn Set før barnet ditt kan sitte uten hjelp). Bruk de medfølgende unbrakonøklene og stram på et flatt underlag. Unbrakonøklene finner du under fotstøtten. Så monterer du Stokke® Nomi® Newborn Set på midtstammen som vist (fig. 1, s. 27). Viktig! Bruk alltid skruerne med TufLok® belegg (TufLok® gir et fastere grep og skruen trenger ikke strammes så ofte) som følger med Nomi. Bruk både unbrakonøklene ved montering av fotkryss, hold fast med den ene og stram til med den andre.

Justering av Stokke® Nomi® Newborn Set

Ved å løsne og stramme hendelen under Stokke® Nomi® Newborn Set kan du enkelt justere den fra nesten horisontal stilling til mer skråstilte posisjoner, alt etter hva som passer best for barnet ditt (fig. 2, p. 28).

Selen

Når barnet er lite, kan skulderremmen fjernes eller gjemmes under madrassen. Når barnet ditt begynner å løfte overkroppen, anbefales det å bruke skulderremmene. Hele selen kan fjernes og vaskes (fig. 3, s. 28).

Feste og vask av tekstiler og sele

Madrassen og selen festes ved å legge madrassen og selen på underlaget (fig. 2, s. 28). Trekk remmene på selen gjennom madrassen og underlaget og fest det på 5 steder i rammen (fig. 3a-d, s. 28). Dette blir enklere hvis du trekken løkken gjennom åpningen i rammen fra siden (fig. 3a+b, s. 28). Trekk løkken helt gjennom og sjekk at selen plasseres på riktig måte. Madrassen kan brukes på begge sider og er

vaskbar. Ved vask av madrassen, åpne selen i fem deler, trekk skulder og sidebånd gjennom madrassen og fjern bara skrittstroppen i rammen.

Underlaget kan også fjernes og vaskes. Fjern selen ved å trekke løkken ut av åpningene i rammen fra siden. Løsne borrelåsene i underlagets fotende og fjern én side om gangen ved å trekke plastbåndene ut av rillen. Settes på igjen ved å sette plastbåndene i rillen én side om gangen. Trekk godt ned i bunnen og lukk borrelåsene igjen. Så fester du madrassen og selen. Underlaget må ikke maskintørkes.

Rengjøring og vedlikehold

Stolen må rengjøres med en fuktig, myk klut med et vanlig, mildt rengjøringsmiddel, for eksempel oppvaskmiddel. Stolen tåler ikke sterke rengjøringsmidler eller løsemidler. Mat som lager gjenstridige flekker (som karri og ketchup) kan føre til at plasten blir misfarget. Eventuelle svarte streker kan fjernes med en hvit viskellærpen. Vær oppmerksom på at fargen på stolen kan blekne med tiden hvis stolen plasseres i direkte sollys.

Sikkerhet

Stokke® Nomi® Chair er i samsvar with EN 12520:2015.

Stokke® Nomi® Chair med påmontert Stokke® Nomi® Baby Set er i samsvar EN 14988:2017+A1:2020.

Stokke® Nomi® Chair med påmontert Stokke® Nomi® Newborn Set er i samsvar EN 12790:2009.

Garanti og reklamasjon

Det er en 2-års garanti på samtlige tre-, plast- og metalldele. Alle garantier gjelder materiale- og konstruksjonsfeil. Garantien gjelder ikke defekter som oppstår på grunn av normal slitasje, feil bruk av produktet, endringer av produktet etter kjøp samt bruk av tilbehør som ikke er godkjent og mar- kedsført av Stokke AS. Garantien gjelder ikke hvis veiledningene for montering, bruks og vedlikehold som følger med produktet, ikke overholdes.

⚠ ADVARSEL!

- Barnet skal alltid være under oppsyn og innenfor rekkevidde.
- Barnet må ikke veie mer enn 9 kg.
- Bruk aldri Stokke® Nomi® Newborn Set når barnet kan sitte oppreist på egenhånd.
- Stokke® Nomi® Newborn Set må kun brukes når den er montert på stolen ifølge monteringsveiledningen.

- Bruk aldri Stokke® Nomi® Newborn Set dersom en eller flere deler er ødelagt eller mangler.
- Kontroller at alle delene er korrekt montert og justert før du legger barnet ned.
- Bruk alltid sikkerhetssele når barnet ligger i Stokke® Nomi® Newborn Set.
- Bruk ikke Stokke® Nomi® Newborn Set over en lengre søvnperiode, den skal ikke erstatte sengen.
- Plasser ikke Stokke® Nomi® Newborn Set i nærheten av åpen ild eller andre kraftige varmekilder, for eksempel elektriske varme- apparater, gassovner osv. Dette kan medføre brannfare.
- Plasser alltid Stokke® Nomi® Newborn Set på en plan, stabil overflate, og kontroller at det er plass til at den kan skyves bakover.
- La aldri barn leke rundt Stokke® Nomi® Newborn Set med mindre den er plassert som beskrevet ovenfor.
- Etterlat aldri små, giftige, varme eller strømførende gjenstander i nærheten av Stokke® Nomi® Newborn Set, hvor barnet kan nå dem. Dette kan føre til kvelning, forgiftning eller andre skader.
- Husk å stramme til alle skruer 2 til 3 uker etter at stolen er montert og kontroller deretter strammingen med jevne mellomrom.
- Ikke bruk tilbehør eller reservedeler som ikke er laget til nomi, det kan sette barnets sikkerhet i fare.

PL WAŻNE! DOKŁADNIE PRZECZYTAĆ I PRZESTRZEGAĆ INSTRUKCJI I ZACHOWAĆ JĄ NA PRZYSZŁOŚĆ

Gratulujemy zakupu zestawu dla noworodków Stokke® Nomi® opracowanego z myślą o potrzebach Twojego dziecka. Zestaw dla noworodków Stokke® Nomi® jest zatwierdzony dla dzieci do 9 kg.

Montaż zestawu dla noworodków Stokke® Nomi®
Rozpocząć od zamontowania dwóch nóg krzesła zgodnie z instrukcją

obsługi (rys. 1, str. 27) (siedzisko, oparcie i podnóżek należy przechowywać i zamontować zamiast zestawu dla noworodków Stokke® Nomi®, gdy dziecko będzie potrafiło samodzielnie siedzieć). Użyć dostarczonych kluczy imbusowych i montować na równej powierzchni. Klucze imbusowe znajdują się pod podnóżkiem. Następnie zamontować na drążku zestaw dla noworodków Stokke® Nomi® (jak pokazano na rys. 1, str. 27). Ważne! Zawsze używać śrub z powłoką T uflok® (T uflok® zapewnia pewniejszy chwyt, a śruby nie będzie trzeba dokręcać tak często), które są dostarczane wraz Nomi — śruby te są trudne do dokręcenia i podczas montażu nóg należy użyć obu kluczy imbusowych. Jednym kluczem imbusowym należy przytrzymać, a drugi dokręcać.

Regulacja zestawu dla noworodków Stokke® Nomi®

Po poluzowaniu i dokręceniu uchwytu pod zestawem dla noworodków Stokke® Nomi® można płynnie regulować pozycję od niemalże poziomej do bardziej pionowej, aby spełnić potrzeby dziecka.

Uprząż

Gdy dziecko jest bardzo małe, można zdjąć pasy naramienne lub ukryte pod materacem. Gdy dziecko zaczyna podnosić górną część ciała, zaleca się używanie pasów naramiennych. Całą uprząż można zdjąć i wyprać (rys. 3, str. 28).

Montaż i pranie materiałów tekstylnych i uprzęży

Materac i uprząż montuje się, umieszczając materac i uprząż na podstawie (rys. 3, str. 28). Przeciągnąć paski uprzęży przez materac i podstawę i przymocować je w 5 miejscach na ramie (rys. 3a-d, str. 28). Można to ułatwić, przeciągając pętlę na boki przez otwory w ramie (rys. 3a+c, str. 28). Przeciągnąć pętlę do końca i sprawdzić, czy uprząż jest prawidłowo umieszczona. Materac jest dwustronny i można go prać. Podczas prania materaca należy rozpiąć uprząż i rozłożyć ją na pięć części, przeciągając pasy naramienne i boczne przez materac i wyjąć z ramy jedynie pas krokowy.

Podstawę również można zdjąć i wyprać. Zdjąć uprząż, pociągając pętlę w bok i wyjmując ją z otworów ramy. Poluzować rzep przy podnóżku bazy i zdjąć boki jeden po drugim, wyciągając plastikowe taśmy z rowka. Zamontować ponownie, umieszczając plastikowe taśmy w rowku po jednej, a następnie po drugiej stronie. Pociągnąć mocno w dół i ponownie zapiąć rzepy. Następnie ponownie założyć materac i uprząż. Nie suszyć podstawy w suszarce bębnowej.

Czyszczenie i konserwacja

Krzesło należy czyścić wilgotną, miękką ściereczką z dodatkiem zwykłego łagodnego detergentu, np. płynu do mycia naczyń. Krzesło

nie toleruje silnych detergentów ani rozpuszczalników. Uporczywe plamy z produktów spożywczych (np. curry lub ketchup) mogą odbarwić plastik. Czarne linie można usunąć białą gumką do zmywania. Należy pamiętać, że kolor krzesła może z czasem blaknąć, jeśli jest ono umieszczone w bezpośrednim świetle słonecznym.

Atest bezpieczeństwa

Krzesło Stokke® Nomi® jest zgodne z normą EN 12520:2015. Krzesło Stokke® Nomi® z zestawem dla dzieci Stokke® Nomi® jest zgodne z normą EN 14988:2017+AI:2020. Krzesło Stokke® Nomi® złożone z zestawem dla noworodków Stokke® Nomi® spełnia wymagania normy EN 12790:2009.

GWARANCJA I REKLAMACJE

Wszystkie części drewniane, plastikowe i metalowe objęte są dwuletnią gwarancją. Gwarancja obejmuje wady materiałowe i projektowe. Gwarancja nie obejmuje wad powstałych na skutek normalnego zużycia, niewłaściwego użytkowania produktu, zmian wprowadzonych po zakupie oraz użycia akcesoriów, które nie zostały zatwierdzone i wprowadzone do obrotu przez Stokke AS. Gwarancja nie ma zastosowania w przypadku nieprzestrzegania instrukcji montażu, użytkowania i konserwacji dołączonych do produktu.

⚠️ OSTRZEŻENIE

- Dziecko powinno być zawsze pod nadzorem i w pobliżu rodzica.
- Zestaw dla noworodków Stokke® Nomi® może być używany wyłącznie po zamocowaniu go na krześle zgodnie z instrukcją.
- Waga dziecka nie może przekraczać 9 kg.
- Dziecko nie powinno leżeć w zestawie dla noworodków Stokke® Nomi® przez dłuższy czas, a zestaw dla noworodków Stokke® Nomi® nie powinien być używany zamiast łóżeczka lub gondoli.
- Nie używać na czas dłuższego snu.
- Zawsze używać systemu zabezpieczającego, gdy dziecko leży w zestawie dla noworodków Stokke® Nomi®.
- Nigdy nie używać zestawu dla noworodków Stokke® Nomi®, jeśli dziecko potrafi samodzielnie siedzieć.
- Przed umieszczeniem dziecka w zestawie dla noworodków Stokke® Nomi® upewnić się, że wszystkie części są prawidłowo zamocowane.
- Nie umieszczać zestawu dla noworodków Stokke®

Nomi® w pobliżu otwartego ognia ani innych silnych źródeł ciepła, takich jak grzejniki elektryczne, gazowe itp. ze względu na zagrożenie pożarowe.

- Nie używać zestawu dla noworodków Stokke® Nomi®, jeśli jeden lub kilka elementów jest uszkodzonych lub ich brakuje.
- Zawsze umieszczać zestaw dla noworodków Stokke® Nomi® na równej, stabilnej powierzchni.
- Nigdy nie pozwalać dzieciom bawić się w pobliżu zestawu dla noworodków Stokke® Nomi®, chyba że znajduje się on w stabilnej pozycji.
- Nigdy nie zostawiać małych, toksycznych, gorących ani znajdujących się pod napięciem przedmiotów w pobliżu zestawu dla noworodków Stokke® Nomi® i w zasięgu dziecka, ponieważ mogą one spowodować zadławienie, zatrucie lub inne obrażenia.
- Pamiętaj o dokręceniu wszystkich śrub 2-3 tygodnie po zmontowaniu krzesła i regularnie sprawdzać dokręcenie śrub.
- Nie używać akcesoriów ani części zamiennych, które nie zostały wyprodukowane dla zestawu dla noworodków Stokke® Nomi®, ponieważ mogą one zagrażać bezpieczeństwu dziecka.

PT IMPORTANTE! LEIA E SIGA AS INSTRUÇÕES RIGOROSA- MENTE E GARDE AS PARA REFERÊNCIA FUTURA

Parabéns por adquirir a nova Stokke® Nomi® Newborn Set – concebida para as necessidades do seu filho! A Stokke® Nomi® Newborn Set está aprovada para crianças até 9 kg.

Montagem da Stokke® Nomi® Newborn Set

Comece por montar as duas pernas da cadeira como indicado no manual do utilizador (fig. 1, p. 27) (armazene o assento, as costas e o

apoio para os pés para os instalar no lugar da Stokke® Nomi® Newborn Set quando a criança já se conseguir sentar sozinha). Monte a Stokke® Nomi® Newborn Set numa superfície nivelada e usando as chaves de Allen fornecidas. As chaves de Allen encontram-se por baixo do apoio para os pés. Monte então a Stokke® Nomi® Newborn Set na haste como ilustrado (fig. 1, p. 27). Importante! Utilize sempre os parafusos revestidos da Tuflok® (estes garantem uma aderência mais firme, não sendo necessário apertar os parafusos com tanta frequência) que são fornecidos com a Nomi - os parafusos são difíceis de apertar e será necessário usar ambas as chaves de Allen ao montar as pernas. Segure o parafuso com uma chave de Allen e aperte-o com a outra.

Ajuste da Stokke® Nomi® Newborn Set

Pode ajustar continuamente a Stokke® Nomi® Newborn Set da posição quase horizontal até posições mais verticais de acordo com as necessidades do seu bebé, apertando e desapertando o manípulo que se encontra sob a Stokke® Nomi® Newborn Set (fig. 2, p. 28).

O arnês

Enquanto a criança é muito pequena, as alças dos ombros podem ser retiradas ou ocultadas sob o colchão. Quando a criança começa a levantar o tronco, recomenda-se o uso das alças dos ombros. O arnês pode ser totalmente retirado para lavagem (fig. 3, p. 28).

Instalação e lavagem dos têxteis e do arnês

O colchão e o arnês instalam-se colocando-os na base (fig. 3, p. 28). Puxe as alças do arnês através do colchão e da base e fixe-as nos 5 pontos da estrutura (fig. 3a-d, p. 28). Isto será mais fácil se puxar as presilhas lateralmente através das aberturas da estrutura (fig. 3a+c, p. 28)). Puxe a presilha completamente e verifique se o arnês está bem colocado. O colchão é reversível e lavável. Ao lavar o colchão, abra o arnês nas cinco posições, puxe as alças dos ombros pelo colchão e retire apenas a alça do entrepernas da estrutura. A base também pode ser retirada para ser lavada. Retire o arnês puxando a presilha lateralmente das aberturas na estrutura. Abra o fecho de Velcro na extremidade do pé da base e retire um lado de cada vez puxando as peças plásticas através das ranhuras. Reinstale inserindo as peças plásticas pelas ranhuras num lado de cada vez. Puxe firmemente pela parte inferior e feche as tiras de Velcro novamente. Depois reinstale o colchão e o arnês. Não utilizar máquina de lavar.

Limpeza e manutenção

A cadeira deve ser lavada com um pano húmido e macio e com um produto de limpeza suave como detergente da louça. A cadeira não tolera detergentes agressivos ou solventes. Alimentos que mancham

facilmente (como caril e ketchup) poderão descolorar o plástico. Quaisquer riscos podem ser removidos com uma caneta corretora branca. Tenha em atenção que as cores da cadeira poderão esmaecer se a cadeira estiver exposta a luz solar direta.

Certificação de Segurança

Stokke® Nomi® Chair está em conformidade com a norma EN 12520:2015. Stokke® Nomi® Chair montada com Stokke® Nomi® Baby Set está em conformidade com a norma EN 14988:2017+A1:2020. Stokke® Nomi® Chair montada com Stokke® Nomi® Newborn Set está em conformidade com a norma EN 12790:2009.

GARANTIA E RECLAMAÇÕES

Todas as peças de madeira, de plástico e de metal têm uma garantia de dois anos. A garantia cobre material com defeito e falhas de design. A garantia não cobre defeitos resultantes do desgaste normal do produto, da utilização incorreta do produto, de alterações feitas ao produto após a sua compra e da utilização de acessórios não aprovados e não comercializados pela Stokke AS. A garantia não é aplicável em caso de incumprimento das instruções de instalação, de utilização e de manutenção incluídas no produto.

⚠ AVISO !

- A criança deve estar sempre sob supervisão e dentro do alcance.
- De acordo com as instruções, a Stokke® Nomi® Newborn Set apenas pode ser utilizada quando fixada à cadeira.
- O peso da criança não deve exceder os 9 kg.
- A criança não deve estar deitada na Stokke® Nomi® Newborn Set por períodos de tempo prolongados. A Stokke® Nomi® Newborn Set não deve ser usada como substituta de uma cama ou de uma alfofa.
- Não utilize para períodos de sono prolongados.
- Utilize sempre o sistema de retenção quando a criança está deitada na Stokke® Nomi® Newborn Set.
- Nunca utilize a Stokke® Nomi® Newborn Set quando a criança já se senta sozinha.
- Verifique se todas as peças estão corretamente fixadas antes de pôr o seu bebé na Stokke® Nomi® Newborn Set.
- Não coloque a Stokke® Nomi® Newborn Set perto de chamas ou de outras fontes de calor como

aquecedores elétricos e aquecedores a gás devido ao perigo de incêndio.

- Não utilize a Stokke® Nomi® Newborn Set se um ou mais componentes faltarem ou tiverem defeito.
- Coloque sempre a Stokke® Nomi® Newborn Set numa superfície estável e nivelada.
- Nunca permita que as crianças brinquem à volta da Stokke® Nomi® Newborn Set, a menos que esteja numa posição fixa.
- Nunca deixe objetos pequenos, tóxicos ou quentes e animais perto da Stokke® Nomi® Newborn Set e ao alcance da criança, pois poderão provocar engasgamento, envenenamento ou outros ferimentos.
- Lembre-se de reapertar todos os parafusos 2 a 3 semanas depois da montagem da cadeira e de verificar regularmente o aperto dos parafusos.
- Não utilize acessórios ou peças de substituição que não tenham sido feitas para a Stokke® Nomi® Newborn Set, pois isso comprometerá a segurança da criança.

RO IMPORTANT! CITIȚI ȘI RESPECTAȚI INSTRUCȚIUNILE CĂ ATENȚIE ȘI PĂSTRAȚI-LE PENTRU CONSULTARE ULTERIOARĂ

Felicitări pentru noul dumneavoastră set pentru nou-născuți Stokke® Nomi®, dezvoltat pentru nevoile copilului dumneavoastră. Setul pentru nou-născuți Stokke® Nomi® este aprobat pentru copii cu greutatea de până la 9 kg.

Asamblarea setului pentru nou-născuți Stokke® Nomi®

Începeți prin a monta cele două picioare ale scaunului conform instrucțiunilor din ghidul utilizatorului (fig. 1, p. 27) (scaunul, spătarul și suportul pentru picioare trebuie depozitate și montate în locul setului pentru nou-născuți Stokke® Nomi® când copilul poate sta

singur în șezut). Utilizați cheile imbus furnizate și asamblați pe o suprafață plană. Cheile imbus se află sub suportul pentru picioare. Montați apoi setul pentru nou-născuți Stokke® Nomi® pe tijă, ca în imagine (fig. 1, p. 27). Important! Utilizați întotdeauna șuruburile acoperite cu un strat de Tuflok® (Tuflok® asigură o prindere mai fermă, iar șurubul nu trebuie să fie strâns atât de des) care vine împreună cu Nomi - șuruburile sunt dificil de strâns și trebuie să folosiți ambele chei imbus la montarea picioarelor. Țineți contra cu o cheie imbus și strângeți cu cealaltă.

Ajustarea setului pentru nou-născuți Stokke® Nomi®

Slăbind și strângând mânerul de sub setul pentru nou-născuți Stokke® Nomi®, îl puteți ajusta fără probleme de la poziții aproape orizontale la poziții mai verticale, pentru a satisface nevoile copilului dumneavoastră (fig. 2, p. 28).

Hamul

Cât timp copilul este foarte mic, curelele pentru umeri pot fi îndepărtate sau ascunse sub saltea. Atunci când copilul începe să-și ridice partea superioară a corpului, se recomandă utilizarea curelelor pentru umeri. Întregul ham poate fi îndepărtat și spălat (fig. 3, p. 28).

Instalarea și spălarea textilelor și a hamului

Saltea și hamul sunt instalate prin așezarea saltelei și a hamului pe bază (fig. 3, p. 28). Trageți curelele hamului prin saltea și bază și fixați-le în 5 locuri în cadrul (fig. 3a-d, p. 28). Acest lucru se face mai ușor trăgând bucla în lateral prin orificiile din cadrul (fig. 3a+c, p. 28). Trageți bucla până la capăt și verificați dacă hamul este poziționat corect. Saltea este reversibilă și lavabilă. Când spălați saltea, deschideți hamul în cinci părți, trageți curelele pentru umeri și laterale prin saltea și scoateți numai curea pentru coapse din cadrul. Baza poate fi, de asemenea, scoasă și spălată. Îndepărtați hamul trăgând de buclă în lateral, pentru a scoate din orificiile cadrului. Slăbiți închizătoarea cu arici de la capătul dinspre picioare al bazei și îndepărtați pe rând o parte trăgând benzile din plastic din canelură. Reinstalați prin așezarea una câte una a benzilor din plastic în canelură. Trageți în jos cu fermitate de partea de jos și închideți la loc benzile Velcro. Apoi, reinstalați saltea și hamul. A nu se usca în mașină.

Curățarea și întreținerea

Scaunul trebuie curățat cu o cârpă moale, umedă, cu un detergent slab standard, cum ar fi săpunul de vase. Scaunul nu tolerează detergenți sau solvenți puternici. Mâncărurile puternic colorate (de ex. curry și ketchup) pot decolora plasticul. Orice linie neagră poate fi îndepărtată

cu o radieră albă pentru creioane. Rețineți că, în timp, scaunul se poate decolora dacă este amplasat în lumina directă a soarelui.

Siguranță certificată

Scaunul Stokke® Nomi® este conform cu EN 12520:2015.

Scaunul Stokke® Nomi® asamblat cu setul pentru bebeluși Stokke® Nomi® este conform cu EN 14988:2017+Al:2020.

Scaunul Stokke® Nomi® asamblat cu setul pentru nou-născuți Stokke® Nomi® este conform cu EN 12790:2009.

GARANȚIE ȘI RECLAMAȚII

Toate componentele din lemn, material plastic și metal beneficiază de o garanție de doi ani. Garanția acoperă defecte de material și de proiectare. Garanția nu acoperă defectele cauzate de uzura normală, utilizarea necorespunzătoare a produsului, modificările aduse produsului după cumpărare și utilizarea accesoriilor care nu au fost aprobate și comercializate de Stokke AS. Garanția nu se aplică în cazul nerespectării instrucțiunilor de instalare, utilizare și întreținere care însoțesc produsul.

⚠️ ATENȚIE

- Copilul trebuie întotdeauna supravegheat și la îndemână.
- Setul pentru nou-născuți Stokke® Nomi® trebuie utilizat numai atunci când este fixat pe scaun conform instrucțiunilor.
- Greutatea copilului nu trebuie să depășească 9 kg.
- Copilul nu trebuie să stea în setul pentru nou-născuți Stokke® Nomi® pentru perioade lungi de timp și setul pentru nou-născuți Stokke® Nomi® nu trebuie folosit în locul unui pat sau a unui landou.
- Nu utilizați pe perioade lungi de somn.
- Utilizați întotdeauna sistemul de reținere când copilul se află în setul pentru nou-născuți Stokke® Nomi®.
- Nu utilizați scaunul Stokke® Nomi® pentru nou-născuți când copilul poate sta singur în șezut.
- Verificați dacă toate piesele sunt fixate corect înainte de a pune copilul în setul pentru nou-născuți Stokke® Nomi®.
- Nu așezați setul pentru nou-născuți Stokke® Nomi® lângă o flacăra deschisă sau alte surse puternice de căldură, cum ar fi radiatoarele electrice, radiatoarele pe gaz etc. datorită riscului de incendiu.
- Nu utilizați setul pentru nou-născuți Stokke® Nomi®

dacă una sau mai multe componente sunt defecte sau lipsesc.

- Așezați întotdeauna setul pentru nou-născuți Stokke® Nomi® pe o suprafață plană și stabilă.
- Nu lăsați niciodată copiii să se joace în jurul setului pentru nou-născuți Stokke® Nomi® dacă nu a fost amplasat într-o poziție stabilă.
- Nu lăsați niciodată obiecte mici, toxice, fierbinți sau sub tensiune în apropierea setului pentru nou-născuți Stokke® Nomi® la care poate ajunge copilul, deoarece pot provoca sufocare, otrăvire sau alte accidente.
- Nu uitați să străngeți din nou toate șuruburile la 2-3 săptămâni după asamblarea scaunului și continuați periodic să verificați strângerea șurubului.
- Nu folosiți accesorii sau piese de schimb care nu au fost concepute pentru setul pentru nou-născuți Stokke® Nomi®, deoarece acest lucru poate compromite siguranța copilului.

RS VAŽNO! PAŽLJIVO PROČITAJTE I PRATITE UPUTSTVO I SAČUVAJTE GA SA KASNIJU UPOTREBU

Čestitamo na kupovini novog Stokke® Nomi® Newborn Set koji je razvijen za potrebe vašeg novorođenčeta. Stokke® Nomi® Newborn Set je odobren za decu do 9 kg.

Sklapanje Stokke® Nomi® Newborn Set

Počnite od montaže dve noge stolice u skladu sa uputstvom za upotrebu (sl. 1, str. 27) (sedište, oslonac za leđa i stopalo treba da se odlože i montiraju umesto Stokke® Nomi® Newborn Set kada vaše dete bude moglo da sedi samostalno). Upotrebite isporučene imbus ključeve i montirajte na ravnoj površini. Imbus ključevi se nalaze ispod oslonca za noge. Zatim montirajte Stokke® Nomi® Newborn Set na telo (sl. 1, str. 27). Važno! Uvek koristite TufLok® prevučene zavrtnje (TufLok® obezbeđuje čvršće prijanjanje i zavrtnjani ne mora prečesto da se doteže) isporučene sa Nomi – zavrtnji se teško postavljaju i morate

da upotrebite oba imbus ključa kada montirate noge. Držite kontru jednim imbus ključem i dotežite drugim.

Podšavanje Stokke® Nomi® Newborn Set

Popuštanjem i dotežanjem ručke ispod Stokke® Nomi® Newborn Set, možete lako da ga podesite iz gotovo horizontalnog u uspravniji položaj, u skladu sa potrebama vašeg deteta (sl. 2, str. 28).

Pojas

Dok je dete veoma malo, kaiševi preko ramena mogu da se skinu ili sakriju ispod dušeka. Kada dete počinje da podiže gornji deo tela, preporučuje se korišćenje kaiševa preko ramena. Ceo pojas može da se skine i opere (sl. 3, str. 28).

Postavljanje i pranje tekstila i pojasa

Dušek i pojas se postavljaju stavljanjem dušeka i pojasa na osnovu (sl. 3, str. 28). Povucite kaiševe pojasa kroz dušek i osnovu i pričvrstite na 5 mesta na okviru (sl. 3a-d, str. 28). Ovo je lakše uraditi ako se petlja provuče bočno kroz otvore na okviru (sl. 3a+c, str. 28). Povucite petlju kroz i proverite da li je pojas pravilno postavljen. Dušek ima dva lica i periv je. Kada perete dušek, otvorite pojas na pet delova, povucite kaiševe za ramena i bočni kaiš kroz dušek i skinite samo kaiš za međunožje na okviru.

I osnova može da se skine i opere. Skinite pojas povlačenjem petlje bočno iz otvora na okviru. Popustite Velcro pričvršćivač u podnožju osnove i skinite jednu po jednu stranu povlačenjem plastičnih traka iz žleba. Postavite ponovo stavljanjem plastičnih traka u žleb na jednoj pa na drugoj strani. Povucite čvrsto nadole u dnu i zatvorite ponovo Velcro spojeve. Zatim ponovo postavite dušek i pojas. Osnovu nemojte da sušite u mašini za sušenje.

Čišćenje i održavanje

Stolica mora da se čisti vlažnom, mekom krpom sa standardnim blagim deterdžentom, kao što je deterdžent za sudove. Stolica ne podnosi jake deterdžente ili rastvarače. Hrana koja ostavlja mrlje (kao što su kari i kečap) može da obezboji plastiku. Crne linije mogu da se skinu belom gumicom za olovke. Imajte u vidu da boje na stolici mogu da vremenom da izblede ako se stolica izloži direktnoj sunčevoj svetlosti.

Bezbednosne dozvole

Stokke® Nomi® stolica je u skladu sa standardom EN 12520:2015.

Stokke® Nomi® Chair sklopljena sa Stokke® Nomi® Baby Set je u skladu sa standardom EN 14988:2017+Al:2020.

Stokke® Nomi® stolica sklopljena sa Stokke® Nomi® Newborn Set je u skladu sa standardom EN 12790:2009.

GARANCIJA I ŽALBE

Svi drveni, plastični i metalni delovi podležu dvogodišnjoj garanciji. Garancija pokriva neispravan materijal i greške u dizajnu. Garancija ne pokriva nedostatke nastale zbog normalnog habanja, nepravilne upotrebe proizvoda, menjanja proizvoda nakon kupovine i upotrebe dodatne opreme koju nije odobrila i koju ne prodaje kompanija Stokke AS. Garancija se ne odnosi na nepoštovanje uputstva za montažu, upotrebu i održavanje koje je priloženo uz proizvod.

⚠️ UPOZORENJE

- Dete mora uvek da bude pod nadzorom i nadohvat ruke.
- Stokke® Nomi® Newborn Set sme da se koristi samo kada je pričvršćen na stolici u skladu sa uputstvom.
- Težina deteta ne sme da prekorači 9 kg.
- Dete ne bi trebalo da leži u Stokke® Nomi® Newborn Set duže vreme i Stokke® Nomi® Newborn Set ne bi trebalo da se koristi umesto krevca ili nosiljke.
- Nemojte da koristite za duže spavanje.
- Uvek koristite sistem za vezivanje kada dete leži u Stokke® Nomi® Newborn Set.
- Nikada ne koristite Stokke® Nomi® Newborn Set kada dete može da sedi samostalno.
- Proverite da li su svi delovi pravilno pričvršćeni pre nego što stavite dete u Stokke® Nomi® Newborn Set.
- Ne stavljajte Stokke® Nomi® Newborn Set blizu otvorenog plamena ili drugih jakih izvora toplote, kao što su električne stolice, gasne grejalice itd. zbog opasnosti od požara.
- Nemojte koristiti Stokke® Nomi® Newborn Set ako je jedna ili više komponente neispravno ili oštećeno.
- Uvek postavljajte Stokke® Nomi® Newborn Set na ravnu, stabilnu površinu.
- Nikada ne dozvoljavajte deci da se igraju oko Stokke® Nomi® Newborn Set osim ako nije postavljena u stabilnom položaju.
- Nikada ne ostavljajte male, toksične, vrele ili predmete pod napajanjem blizu Stokke® Nomi® Newborn Set gde dete može da ih dohvati, jer mogu da dovedu do gušenja, trovanja ili drugih povreda.
- Ne zaboravite da ponovo dotežete sve zavrtnje 2-3 nedelje nakon sklapanja stolice i nastavite redovno da proveravate dotegnutost zavrtnja.
- Nemojte koristiti dodatnu opremu ili rezervne delove

koji nisu napravljeni za Stokke® Nomi® Newborn Set, jer to može da ugrozi bezbednost deteta."

RU ВАЖНО! ВНИМАТЕЛЬНО ОЗНАКОМЬТЕСЬ С НАСТОЯЩЕЙ ИНСТРУКЦИЕЙ ПЕРЕД ИСПОЛЬЗОВАНИЕМ И СОХРАНИТЕ ДЛЯ ДАЛЬНЕЙШЕГО ИСПОЛЬЗОВАНИЯ

Вы приобрели кресло-шезлонг Stokke® Nomi® Newborn Set, который был создан специально для детей с самого рождения и до момента, когда ребенок может самостоятельно садиться. Кресло-шезлонг Stokke® Nomi® Newborn Set рассчитан на детей, весом до 9 кг.

Сборка кресла-шезлонга

Начните с установки двух опорных ножек детского стульчика Nomi как показано на рисунке (см. рисунок 1 на странице 27) (спинка, сиденье и подножка устанавливаются только тогда, когда ребенок самостоятельно садится). Используйте шестигранный ключ, расположенный на обратной стороне подножки, для сборки кресла-шезлонга Stokke® Nomi® Newborn Set.

Обратите внимание, что с помощью специальных элементов, расположенных в передних частях опорных ножек, можно регулировать высоту для повышения устойчивости стульчика. Установите кресло-шезлонг на деревянное основание как показано на рисунке (см. рисунок 1 на странице 27). ВАЖНО! Используйте только винты TufLok® (16 мм винты с цветной полоской), поставляемые в комплекте со стульчиком NOMI. В целях безопасности винты туго ввинчиваются, поэтому необходимо закручивать их шестигранным ключом с двух сторон по часовой стрелке.

Регулировка кресла-шезлонга

Для регулировки наклона кресла-шезлонга ослабьте рукоятку. Двигая ее вверх или вниз, вы можете выбрать положение от почти горизонтального до положения с небольшим наклоном. После регулировки затяните рукоятку, чтобы зафиксировать положение кресла-шезлонга (рис. 2, стр. 28).

Ремень безопасности

Когда ребенок еще совсем мал, плечевой ремень может быть удален или скрыт под матрасиком. Как только Ваш малыш начинает приподнимать верхнюю часть тела, рекомендуется использовать плечевые ремни. Ремни безопасности можно снять и постирать (рис. 3, стр. 28).

Установка матрасика для кресла-шезлонга и уход

Матрасик и ремни безопасности установите на кресло-шезлонг, как показано на рисунке (рис. 3, стр. 28). Просуньте свободные концы ремней безопасности в специальные пять отверстий на кресле-шезлонге, как показано на рисунке (рис. 3a-d, стр. 28). Это будет легко сделать, если петлю повернуть боком и просунуть через отверстие (рис. 3a+c, стр. 28). Потянув за все концы, убедитесь, что все ремни правильно установлены.

При необходимости стирки матрасик, ремни безопасности и текстильная основа легко снимаются. Для этого расстегните ремни безопасности и снимите их в обратной установке последовательности. Уберите матрасик. Расстегните в нижней части текстильной основы кресла-шезлонга застежку-липучку и, потянув за нижний край вверх, аккуратными движениями выньте боковые вставки из каркаса кресла-шезлонга. После стирки и сушки необходимо повторить установку матрасика, ремней безопасности и текстильной основы кресла-шезлонга в обратной последовательности.

Уход

Протирайте кресло-шезлонг чистой, влажной тряпкой с использованием стандартных мягких моющих средств. Влагу удаляйте сухой тряпкой. Будьте осторожны с сильно красящимися продуктами (карри, кетчуп и т.д.), которые могут окрасить пластик. Не рекомендуется использовать агрессивные моющие средства, а так же абразивные материалы. При продолжительном воздействии прямых солнечных лучей цвет стульчика может измениться.

безопасность

Stokke® Nomi® Chair соответствует требованиям EN 12520:2015.

Stokke® Nomi® Chair с установленным комплектом Stokke® Nomi® Baby Set соответствует требованиям EN 14988:2017+A1:2020. Stokke® Nomi® Chair с установленным комплектом Stokke® Nomi® Newborn Set соответствует требованиям E 12790:2009.

претензии по гарантии

На все деревянные, пластиковые и металлические части кресла-шезлонга Stokke® Nomi® Newborn Set распространяется 2-х летняя гарантия. Гарантия покрывает любые дефекты изготовления кресла-шезлонга Stokke® Nomi® Newborn Set. Гарантия не предоставляется на: проблемы, связанные с естественным износом материалов в ходе эксплуатации кресла-шезлонга; проблемы, связанные с экстремальным воздействием внешней среды; повреждение в результате аварий, перевозок, неправильного использования кресла-шезлонга и несоблюдении рекомендаций или требований данного руководства пользователя.

⚠ ВНИМАНИЕ!

- **Никогда не оставляйте ребенка в кресле-шезлонге без присмотра**
- **Никогда не используйте кресло-шезлонг до того момента пока все его части правильно смонтированы, установлены и отрегулированы согласно инструкции.**
- **При использовании кресла-шезлонга вес ребенка не должен превышать 9 кг.**
- **Ребенок не должен находиться в кресле-шезлонге в течение длительного времени. Кресло-шезлонг не должен использоваться вместо детской кроватки.**
- **Всегда используйте ремни безопасности, когда ребенок находится в кресле-шезлонге.**
- **Никогда не используйте кресло-шезлонг, когда ребенок может самостоятельно сидеть.**
- **Перед тем, как положить ребенка в кресло-шезлонг убедитесь, что все части правильно зафиксированы.**
- **Не размещайте стульчик вблизи открытого огня или иных сильных источников тепла, таких как: электрические обогреватели, газовые обогреватели и т.д. из-за возможности угрозы возникновения пожара.**
- **Не используйте стульчик, если один или**

несколько его компонентов имеют дефект или отсутствуют.

- **Стульчик всегда должен стоять на устойчивой горизонтальной поверхности.**
- **Никогда не разрешайте ребенку играть рядом со стульчиком, если стульчик не приведен в нормальное рабочее положение.**
- **Никогда не оставляйте маленьких токсичных или горячих или живых объектов вблизи стульчика где они могут находиться в зоне досягаемости ребенка в связи с возможностью их проглотить и отравиться, обжечься.**
- **Не забудьте подтянуть все винты через 2-3 недели после сборки стульчика и в дальнейшем регулярно контролируйте необходимость их подтягивая.**
- **Используйте только аксессуары или запасные части, произведенные компанией Evomove, иначе вы рискуете безопасностью ребенка!**
- **Никогда не используйте чрезмерное усилие при установке или регулировке — это может привести к повреждению стула.**

SE VIKTIGT! LÄS OCH FÖLJ INSTRUKTIONERNA NOGGRANT OCH SPARA DEM FÖR FRAMTIDA REFERENS

Vi gratulerar dig till nya Stokke® Nomi® Newborn Set, utvecklad för ditt barns behov. Stokke® Nomi® Newborn Set är godkänd för barn upp till 9 kg.

Montera Stokke® Nomi® Newborn Set

Montera fotkrysset enligt bruksanvisningen (fig. 1, s. 27) (sits, ryggstöd, och fotstöd skall läggas undan och monteras i stället för Stokke® Nomi® Newborn Set när ditt barn kan sitta utan stöd). Använd

insexnyckeln som medföljer och skruva alltid på en plan yta. Insexnycklarna är placerade under fotstödet. Montera sedan Stokke® Nomi® Newborn Set på stommen enligt bilden (fig. 1, s. 27). Viktigt! Använd alltid de TufLok® belagda skruvarna (TufLok® ger ett fastare grepp du inte behöver efterspanna dem så ofta) som kommer med Nomi. TufLok® skruvarna är lite svårare att skruva i och du måste använda båda insexnycklarna när du monterar fotkrysset. Håll fast med den ena och skruva med den andra.

Justering av Stokke® Nomi® Newborn Set

Genom att lossa och dra åt handtaget under Stokke® Nomi® Newborn Set kan den justeras omärkligt från nästan horisontellt läge till mer sittande positioner, allt efter ditt barns behov (fig. 2, p. 28).

Selen

När barnet är mycket litet kan axelbandet tas bort eller stoppas in under madrassen. När ditt barn börja lyfta på överkroppen rekommenderas användning av axelbandet. Hela selen kan tas bort och tvättas (fig. 3, s. 28).

Installera och tvätta textilier och sele

Madrassen och selen installeras genom att placera madrassen och selen på basen (fig. 2, s. 28). Dra banden på selen genom madrassen och basen och fäst 5 gånger i ramen (fig. 3a-d, s. 28). Detta görs enklast genom att dra öglan sidledes genom öppningarna på ramen (fig. 3a+b, s. 28). Dra öglan hela vägen genom och kontrollera att selen är korrekt placerad. Madrassen är vändbar och tvättbar. När du tvättar madrassen, öppna selen i fem delar, dra axel- och sidobanden genom madrassen och ta bara bort grenband i ramen. Basen kan också tas bort och tvättas. Ta bort selen genom att dra öglan sidledes ut ur öppningarna på ramen. Lossa kardborrefästena vid fotändan av basen och ta bort en sida i taget genom att dra ut gummibandet ur fördjupningen. Återinstallera genom att sätta in gummibandet en sida i taget i fördjupningen. Dra ner hårt i botten och dra åt kardborrefästen hårt igen. Återinstallera madrassen och selen. Tortkumla inte basen.

Rengöring och skötsel

Stolen måste rengöras med en fuktad mjuk trasa med vanligt mildt rengöringsmedel såsom diskmedel. Stolen får inte utsättas för starka rengöringsmedel eller lösningsmedel. Kraftigt färgad mat (som curry och ketchup) kan missfärga plasten. Svarta märken kan tas bort med suddgummi. Var medveten om att färgerna på stolen kan blekas om stolen står i direkt solljus.

Säkerhet

Stokke® Nomi® Chair överensstämmer med EN 12520:2015. Stokke® Nomi® Chair monterad med Stokke® Nomi® Baby Set överensstämmer med EN 14988:2017+A1:2020. Stokke® Nomi® Chair monterad med Stokke® Nomi® Newborn Set överensstämmer med EN 12790:2009.

GARANTI OCH REKLAMATION

Alla trä-, plast- och metalldelar har 2 års garanti. Alla garantier gäller material- och konstruktionsfel. Garantin gäller inte defekter såsom normalt slitage, felaktig användning av produkten, ändringar av produkten efter köp samt användning av tillbehör som inte är godkända och marknadsförda av Stokke AS. Garantin gäller endast vid efterlevnad av de monterings-, användnings- och underhållsanvisningar som medföljer produkten.

! VARNING!

- Barnet måste alltid hållas under uppsikt och räckhåll.
- Stokke® Nomi® Newborn Set får bara användas när den är fäst på stolen enligt anvisningarna.
- Barnets vikt får inte överskrida 9 kg.
- Barnet bör inte ligga i Stokke® Nomi® Newborn Set under längre perioder och Stokke® Nomi® Newborn Set skall inte användas istället för säng eller babylift.
- Använd inte för längre sovperioder.
- Använd alltid selen när barnet ligger i Stokke® Nomi® Newborn Set.
- Använd aldrig Stokke® Nomi® Newborn Set när barnet kan sitta utan stöd.
- Kontrollera att alla delar är ordentligt fästa innan du placerar ditt barn i Stokke® Nomi® Newborn Set.
- Placera inte Stokke® Nomi® Newborn Set nära öppen eld eller andra värmekällor såsom elektriska värmare, gasvärmare, etc. på grund av brandrisken.
- Använd inte Stokke® Nomi® Newborn Set om en eller flera komponenter är defekta eller saknas.
- Placera alltid Stokke® Nomi® Newborn Set på en jämnt stabilt underlag.
- Låt inte barn leka runt Stokke® Nomi® Newborn Set om den inte placerats i ett stabilt läge.
- Lämna aldrig små, giftiga, varma eller levande föremål nära Stokke® Nomi® Newborn Set där de

är inom räckhåll för barnet eftersom de kan orsaka kvävning, förgiftning eller andra skador.

- Kom ihåg att efterdrag samtliga skruvar 2–3 veckor efter montering av stolen och åtdra sedan regelbundet.
- Använd inte tillbehör eller reservdelar som inte tillverkats för Stokke® Nomi® Newborn Set, då de kan äventyra barnets säkerhet.

SI POMEMBNO! POZORNO PREBERITE NAVODILA IN JIH SHRANITE ZA UPORABO V PRIHODNJE

Čestitamo vam za nakup novega počivalnika Stokke® Nomi® Newborn Set, razvitega za potrebe vašega dojenčka. Počivalnik Stokke® Nomi® Newborn Set je odobren za otroke s težo do 9 kg.

Sestavljanje počivalnika Stokke® Nomi® Newborn Set

Najprej namestite obe nogi stola, kot je navedeno v priročniku (fig. 1, p. 27) (sedalo, naslon in oporo za stopala shranite in namestite namesto počivalnika Stokke® Nomi® Newborn Set, ko lahko vaš otrok sedi samostojno). Namestitev opravite na ravni podlagi, pri čemer uporabite dobavljena šesteroroba ključa. Šesteroroba ključa lahko najdete pod oporo za stopala. Nato namestite počivalnik Stokke® Nomi® Newborn Set na drog, kot je prikazano (fig. 1, p. 27). Pomembno! Vedno uporabljajte prevlečene vijake TufLok® (vijaki TufLok® zagotavljajo odličen oprijem, prav tako pa jih ni treba pogosto privijati), priložene stolu Nomi – njihovo privijanje je težavno, zato morate pri nameščanju nog uporabiti oba šesteroroba ključa. Vijak zgrabite z enim šesterorobim ključem, z drugim pa ga privijte.

Prilaganje počivalnika Stokke® Nomi® Newborn Set

Z odvijanjem in privijanjem ročaja pod počivalnikom Stokke® Nomi® Newborn Set lahko počivalnik brez težav prilagodite iz skoraj vodoravnega položaja v bolj pokončni položaj, s čimer boste zadostili potrebam vašega otroka (fig. 2, p. 28).

Pasovi

Ko je otrok še zelo majhen, lahko ramenske trakove odstranite ali jih shranite pod vzmetnico. Ko otrok začne dvigovati zgornji del trupa, je uporaba ramenskih trakov priporočljiva. Vse pasove je treba odstraniti in oprati (fig. 3, p. 28).

Namestitev in pranje tkanine in pasov

Vzmetnico in pasove namestite tako, da jih postavite na podstavek (fig. 3, p. 28). Trakove pasov povlecite skozi vzmetnico in podstavek ter jih prihrdite na ogrodje (fig. 3a-d, p. 28) na 5 mestih. To boste storili lažje, če boste zanko povlekli na strani skozi odprtini v okviru (fig. 3a+c, p. 28). Povlecite zanko do konca skozi odprtini in preverite, ali so pasovi ustrezno nameščeni. Vzmetnico je mogoče obrniti in oprati. Pri pranju vzmetnice odprite pasove na petih mestih, povlecite ramenske in stranske trakove skozi vzmetnico in odstranite zgolj mednožni trak v ogrodju.

Odstranite in operete lahko tudi podstavek. Pasove odstranite tako, da zanko povlečete na strani iz odprtini v okviru. Sprostite ježke v nožnem delu podstavka in odstranite eno stran hkrati tako, da povlečete plastične trakove iz utora. Podstavek ponovno namestite tako, da postavite plastične trakove v utor po eno stran naenkrat. Močno povlecite na dno in ježke ponovno zalepite. Ponovno namestite vzmetnico in pasove. Podstavka ne sušite v sušilnem stroju.

čiščenje in vzdrževanje

Stol očistite z vlažno mehko krpo z običajnim blagim detergentom, kot je detergent za posodo. Stol ne prenaša močnih detergentov ali topil. Živila, ki puščajo trdovratne madeže (kot sta kari in kečap), lahko razbarvajo plastiko. Črne črte lahko odstranite z belo radirko. Pomnite, da lahko barve stola v primeru izpostavljenosti neposredni sončni svetlobi s časom zbledijo.

Potrditev varnosti

Stokke® Nomi® Chair je v skladu s standardom EN 12520:2015. Kombinacija stola Stokke® Nomi® Chair in kompleta Stokke® Nomi® Baby Set je v skladu s standardom EN 14988:2017+A1:2020. Kombinacija stola Stokke® Nomi® Chair in kompleta Stokke® Nomi® Newborn Set je v skladu s standardom EN 12790:2009.

GARANCIJA IN REKLAMACIJE

Vsi leseni, plastični in kovinski deli imajo dvoletno garancijo. Ta garancija zajema pomanjkljivosti v materialu in zasnovi. Garancija ne zajema pomanjkljivosti, ki so posledica običajne obrabe, nepravilne rabe izdelka, sprememb izdelka po nakupu ter uporabe pripomočkov, ki jih družba Stokke AS ni odobrila in jih ne trži. Ta garancija ne velja v

primeru neupoštevania navodil za namestitvev, uporabo in vzdrževanje, ki so priložena izdelku.

OPOZORILO!

- Otroka imejte vedno pod nadzorom in v dosegu.
- Počivalnik Stokke® Nomi® Newborn Set lahko uporabljate samo pritrjenega na stol, kot je predpisano.
- Teža otroka ne sme presega 9 kg.
- Otroci v počivalniku Stokke® Nomi® Newborn Set ne sme ležati dlje časa, prav tako ga ne smete uporabljati namesto postelje ali lupinice.
- Počivalnika ne uporabljajte za daljša obdobja spanja.
- Ko otrok leži v počivalniku Stokke® Nomi® Newborn Set, vedno uporabljajte zatezni sistem.
- Počivalnika Stokke® Nomi® Newborn Set ne uporabljajte, če lahko otrok samostojno sedi pokončno.
- Preden otroka položite v počivalnik Stokke® Nomi® Newborn Set, zagotovite, da so vsi deli pravilno nameščeni.
- Počivalnika Stokke® Nomi® Newborn Set zaradi nevarnosti požara ne postavljajte v bližino odprtega ognja ali drugih virov močne toplote, kot so električni ali plinski grelniki itd.
- Počivalnika Stokke® Nomi® Newborn Set ne uporabljajte, če kakšen njegov sestavni del manjka oz. je okvarjen.
- Počivalnik Stokke® Nomi® Newborn Set vedno postavite na ravno in stabilno površino.
- Ne dovolite otrokom, da se igrajo okrog počivalnika Stokke® Nomi® Newborn Set, razen če ste ga postavili v stabilen položaj.
- Majhnih, strupenih, vročih ali živih predmetov nikoli ne puščajte v bližini počivalnika Stokke® Nomi® Newborn Set znotraj dosega otroka, saj lahko privedejo do zadužitve, zastrupitve oz. drugačnih poškodb.
- Vse vijake ponovno privijte 2–3 tedne po sestavljanju stola, prav tako redno preverjajte, ali so vsi vijaki čvrsto priviti.
- Ne uporabljajte pripomočkov ali rezervnih delov, ki niso bili izdelani za počivalnik Stokke® Nomi® Newborn Set, saj bi lahko ogrozili varnost otroka.

SK DÔLEŽITÉ! STAROSTLIVO SI PREČÍTAJTE A DODRŽIAVAJTE NÁVOD A ODLOŽTE HO NA ÚČELY POUŽÍTIA V BUDÚCNOSTI

Blahoželáme vám k zakúpeniu súpravy Stokke® Nomi® Newborn Set vyvinutej pre potreby vášho bábätka. Súprava Stokke® Nomi® Newborn Set je schválená pre deti do 9 kg.

Montáž súpravy Stokke® Nomi® Newborn Set

Začnite namontovaním dvoch nôh stoličky podľa pokynov v používateľskej príručke (obr. 1, str. 27) (sedadlo, operadlo a opierka na nohy sa musia odložiť a namiesto súpravy Stokke® Nomi® Newborn Set sa namontujú, keď dieťa dokáže sedieť bez pomoci). Použite dodaný imbusový kľúč a montujte na rovnom povrchu. Imbusové kľúče sa nachádzajú pod opierkou na nohy. Potom namontujte súpravu Stokke® Nomi® Newborn Set na nohu podľa obrázka (obr. 1, str. 27). Dôležité: Vždy používajte skrutky s úpravou T uflok® (T uflok® poskytujú pevnejšie zovretie a skrutka sa nemusí dotahovať tak často), ktoré sa dodávajú s Nomi – skrutky sa ťažko uťahujú a pri montáži nôh musíte použiť oba imbusové kľúče. Jedným imbusovým kľúčom vyvíjajte protisilu a druhým uťahujte.

Nastavenie súpravy Stokke® Nomi® Newborn Set

Uvoľnením a utiahnutím rukoväti pod súpravou Stokke® Nomi® Newborn Set ju môžete plynule nastavovať z takmer horizontálnej polohy do vzpriamenejšej polohy podľa potrieb bábätka (obr. 2, str. 28).

Postroj

Keď je dieťa veľmi malé, ramenné popruhy je možné odobrať alebo skryť pod matracom. Keď dieťa začne zdvíhať hornú časť tela, odporúča sa používanie ramenných popruhov. Celý postroj sa dá odmontovať a vyprať (obr. 3, str. 28).

Montáž a pranie textílií a postroja

Matrac a postroj sa montujú tak, že matrac a postroj umiestnite na základňu (obr. 3. s. 28). Pretiahnite popruhy postroja cez matrac a

základňu a upevnite ich na 5 miestach v ráme (obr. 3a – d, str. 28). Pôjde to ľahšie, keď potiahnete slučku do strany cez otvory v ráme (obr. 3a + d, str. 28). Úplne pretiahnite slučku a skontrolujte, či je postroj správne umiestnený. Matrac je obojstranný a prací. Keď chcete matrac vyprať, otvorte postroj na piatich častiach, pretiahnite ramenné a bočné popruhy cez matrac a odstráňte len rozkrokový popruh v ráme. Aj základňa sa dá vybrať a umyť. Vyberte postroj vyťahnutím slučky z boku von z otvorov v ráme. Uvoľnite suchý zips na nožnom konci základne a vyberte vždy naraz jednu stranu vyťahnutím plastových remienkov z drážky. Namontujete naspäť tak, že plastové remienky dáte do drážky vždy naraz na jednej strane. Pevne potiahnite nadol a znovu zatvorte suchý zips. Potom znovu namontujte matrac a postroj. Nesušte základňu v sušičke.

Čistenie a údržba

Stolička sa musí čistiť vlhkou mäkkou handričkou so štandardným jemným čistiacim prostriedkom, ako je napríklad umývací prostriedok na riad. Stolička neznáša silné čistiace prostriedky ani rozpúšťadlá. Silne farbiace potraviny (ako sú karí a kečup) môžu zafarbiť plast. Prípadné čierne čiaru možno odstrániť bielou ceruzkovou gumou. Upozorňujeme, že farby stoličky môžu časom vyblednúť, ak je stolička umiestnená na priamom slnku.

Bezpečnostné schválenie

Stolička Stokke® Nomi® je v súlade s normou EN 12520:2015. Stolička Stokke® Nomi® zmontovaná so súpravou Stokke® Nomi® Baby Set je v súlade s normou EN 14988:2017+Al:2020. Stolička Stokke® Nomi® zmontovaná so súpravou Stokke® Nomi® Newborn Set je v súlade s normou EN 12790:2009.

ZÁRUKA A REKLAMÁCIE

Na všetky drevené, plastové a kovové diely sa vzťahuje dvojiročná záruka. Záruka sa vzťahuje na chybný materiál a konštrukčné chyby. Záruka sa nevzťahuje na chyby spôsobené bežným opotrebovaním, nesprávnym používaním výrobku, zmenami výrobku po jeho zakúpení a používaním príslušenstva, ktoré neschválila a nepredáva spoločnosť Stokke AS. Záruka neplatí v prípade nedodržania pokynov uvedených v návode na montáž, použitie a údržbu, ktoré sú súčasťou výrobku.

VAROVANIE

- Dieťa musí byť vždy pod dozorom a v dosahu.
- Súprava Stokke® Nomi® Newborn Set sa smie používať iba, keď je upevnená na stoličke podľa pokynov."
- Hmotnosť dieťaťa nesmie byť väčšia ako 9 kg.

- Dieťa by nemalo v súprave Stokke® Nomi® Newborn Set ležať dlhší čas, súprava Stokke® Nomi® Newborn Set by sa nemala používať namiesto postele či prenosnej vaničky.
- Nepoužívajte na dlhší spánok.
- Používajte vždy zádržný systém, keď dieťa leží v Stokke® Nomi® Newborn Set.
- Nikdy nepoužívajte Stokke® Nomi® Newborn Set, keď dieťa dokáže sedieť bez pomoci.
- Skontrolujte, či sú všetky časti správne upevnené, kým do súpravy Stokke® Nomi® Newborn Set dáte dieťa.
- Súpravu Stokke® Nomi® Newborn Set neumiestňujte do blízkosti otvoreného ohňa ani iných zdrojov silného tepla, ako sú elektrické ohrievače, plynové ohrievače atď. z dôvodu nebezpečenstva požiaru.
- Nepoužívajte Stokke® Nomi® Newborn Set, ak je jeden alebo viac komponentov chybných alebo chýbajú.
- Súpravu Stokke® Nomi® Newborn Set umiestňujte vždy na rovný, stabilný povrch.
- Nikdy nedovoľte deťom hrať sa okolo súpravy Stokke® Nomi® Newborn Set, pokiaľ nie je umiestnená v stabilnej polohe.
- Nikdy nenechávajte malé, toxické, horúce alebo živé predmety v blízkosti súpravy Stokke® Nomi® Newborn Set, kde by mohli byť v dosahu dieťaťa, pretože môžu spôsobiť udusenie, otravu alebo iné zranenia.
- Nezapadnite dotiahnuť všetky skrutky 2 – 3 týždne po montáži stoličky a pravidelne kontrolujte dotiahnutie skrutiek.
- Nepoužívajte príslušenstvo ani náhradné diely, ktoré neboli vyrobené pre súpravu Stokke® Nomi® Newborn Set, pretože by to mohlo ohroziť bezpečnosť dieťaťa.

TR ÖNEMLİ! TALİMATLARI DİKKATLİCE OKUYUN, UYGULAYIN VE İLERİDE BAŞVURMAK ÜZERE SAKLAYIN

Bebeğinizin gereksinimlerine göre geliştirilmiş yeni Stokke® Nomi® Yeni Doğan Seti'nizi güle güle kullanın. Stokke® Nomi® Yeni Doğan Seti, 9 kg'a kadar olan çocuklar için onaylanmıştır.

Stokke® Nomi® Yeni Doğan Seti'nin Montajı

Sandalyenin iki ayağını kullanıcı kılavuzunda belirttiği gibi monte ederek başlayın (şek. 1, s. 27) (koltuk, arkalık ve ayak koyma yeri saklanmalı ve çocuğunuz kendi başına oturabildiğinde Stokke® Nomi® Yeni Doğan Seti'nin yerine takılmalıdır). Birlikte verilen Alyan anahtarlarını kullanın ve montajı düz bir yüzeyde yapın. Alyan anahtarları ayak koyma yerinin altında bulunur. Daha sonra Stokke® Nomi® Yeni Doğan Seti'ni gösterildiği gibi gövdeye takın (şek. 1, s. 27). Önemli! Her zaman Nomi ile birlikte gelen Tuflok® kaplamalı vidaları kullanın (Tuflok® daha sıkı bir kavrama sağlar ve diğer vidalar kadar sık sıkılması gerekmez). Vidaların sıkılması zordur ve ayakları monte ederken her iki Alyan anahtarını da kullanmanız gerekir. Bir Alyan anahtarıyla karşı tarafı sabit tutun ve diğeriyle sıkın.

Stokke® Nomi® Yeni Doğan Seti'nin Ayarlanması

Stokke® Nomi® Yeni Doğan Seti'nin altındaki kolu gevşeterek ve sıkarak, çocuğunuzun gereksinimlerini karşılayacak şekilde neredeyse yatay konumdan daha dik konumlara, ayarlayabilirsiniz (şek. 2, s. 28).

Bağlama sistemi

Çocuk çok küçükken omuz kemerleri çıkarılabilir ya da minderin altında saklanabilir. Çocuğunuz üst gövdesini kaldırmaya başladığında, omuz kemelerinin kullanılması önerilir. Tüm bağlama sistemi çıkarılabilir ve yıkanabilir .

Kumaşların ve bağlama sisteminin takılması ve yıkanması

Minder ve bağlama sistemi, minder ve bağlama sisteminin tabana yerleştirilmesiyle takılır (şek. 3, s. 28). Bağlama sisteminin kayışlarını minder ve tabandan çekin ve çerçevede 5 yere sabitleyin (şek. 3a-d, s. 28). Bu işlem, halkanın çerçevedeki açıklıklardan yanlara çekilmesiyle 1daha kolay yapılabilir (şek. 3a+c, s. 28). Halkayı sonuna kadar çekin ve bağlama sisteminin doğru yerleştirildiğini kontrol edin. Minder çift tarafı kullanılabilir ve yıkanabilir. Minderi yıkarken bağlama sisteminin beş parça halinde açın, omuz ve yan kemerleri minderden çekin ve ve yalnızca çerçevedeki bacak arası kemerini çıkarın. Taban da çıkarılabilir ve yıkanabilir. Bağlama sisteminin, halkayı çerçevedeki açıklıklardan yanlara doğru çekerek çıkarın. Tabanın ayak tarafındaki Velcro bandı açın ve plastik şeritleri oluktan çekerek her defasında bir tarafı çıkarın. Plastik şeritleri her seferinde bir tarafını oluğa yerleştirerek yeniden takın. Alttan sıkıca aşağı çekin ve Velcro bağlarını

tekrar kapatın. Ardından minder ve bağlama sistemini yeniden takın. Tabanı kurutucuya koymayın.

Temizlik ve bakım

Sandalye, bulaşık deterjanı gibi standart bir yumuşak deterjanla nemlendirilmiş, yumuşak bir bezle temizlenmelidir. Sandalye güçlü deterjanlara veya solventlere dayanıklı değildir. Çok leke bırakan gıdalar (köri ve ketçap gibi) plastik renginin bozulmasına neden olabilir. Siyah çizgiler beyaz silgiyle çıkarılabilir. Sandalye doğrudan güneş ışığı alan bir yere yerleştirilirse, sandalyenin renklerinin zamanla solabileceğini unutmayın.

Güvenlik onayı

Stokke® Nomi® Sandalye, EN 12520:2015'e uygundur.
Stokke® Nomi® Bebek Seti takılı Stokke® Nomi® Sandalye EN 14988:2017+A1:2020'ye uygundur.
Stokke® Nomi® Yeni Doğan Seti takılı Stokke® Nomi® Sandalye EN 12790:2009'a uygundur.

GARANTİ VE ŞİKAYETLER

Tüm ahşap, plastik ve metal parçaları iki yıl garantilidir. Garanti, kusurlu malzeme ve tasarım hatalarını kapsar. Garanti, normal aşınma, ürünün yanlış kullanımı, satın alındıktan sonra üründe yapılan değişiklikler ve Stokke AS tarafından onaylanmayan ve pazarlanmayan aksesuarların kullanılmasından kaynaklanan kusurları kapsamaz. Garanti, ürünle birlikte verilen kurulum, kullanım ve bakım talimatlarına uyulmaması durumunda geçerli değildir.

⚠ UYARI

- Çocuk daima gözetim altında ve erişilebilecek mesafede olmalıdır.
- Stokke® Nomi® Yeni Doğan Seti, yalnızca sandalyeye talimatlara uygun biçimde takıldığında kullanılmalıdır."
- Çocuğunuzun ağırlığı 9 kg'ı geçmemelidir.
- Çocuk, Stokke® Nomi® Yeni Doğan Seti'nde uzun süre yatmamalıdır ve Stokke® Nomi® Yeni Doğan Seti, yatak ya da portbebe yerine kullanılmamalıdır.
- Uzun süreli uyku için kullanmayın.
- Çocuk Stokke® Nomi® Yeni Doğan Seti'nde yattığında her zaman bağlama sisteminin kullanın.
- Çocuk kendi başına oturabildiğinde asla Stokke® Nomi® Yeni Doğan Seti'ni kullanmayın.
- Çocuğunuz Stokke® Nomi® Yeni Doğan Seti'ne yatır-

madan önce tüm parçaların doğru biçimde sabitlendiğini kontrol edin.

- Stokke® Nomi® Yeni Doğan Seti'ni yangın tehlikesi nedeniyle açık alev ya da elektrikli ısıtıcılar, gazlı ısıtıcılar vb. gibi diğer güçlü ısı kaynaklarının yakınına yerleştirmeyin.
- Bir ya da birden fazla parçası kusurlu ya da eksikse Stokke® Nomi® Yeni Doğan Seti'ni kullanmayın.
- Stokke® Nomi® Yeni Doğan Seti'ni her zaman düz, dengeli bir yüzeye yerleştirin.
- Dengeli bir konuma yerleştirilmedikçe çocukların Stokke® Nomi® Yeni Doğan Seti'nin etrafında oynamasına asla izin vermeyin.
- Boğulma, zehirlenme ve diğer yaralanmalara neden olabileceğinden küçük, zehirli, sıcak veya canlı nesnelere asla çocuğunuzun erişebileceği şekilde Stokke® Nomi® Yeni Doğan Seti'nin yakınında bırakmayın.
- Sandalyeyi monte ettikten 2-3 hafta sonra tüm vidaları yeniden sıkmayı unutmayın ve vidaların sıklığını düzenli olarak kontrol etmeye devam edin.
- Çocuğunuzun güvenliğini tehlikeye atabileceğinden Stokke® Nomi® Yeni Doğan Seti için tasarlanmamış aksesuarları ya da yedek parçaları kullanmayın.

УВАГА! УВАЖНО ПРОЧИТАЙТЕ ТА ВИКОНУЙТЕ ІНСТРУКЦІЇ ТА ЗБЕРЕЖІТЬ ІХ ДЛЯ ПОДАЛЬШОГО ВИКОРИСТАННЯ

Вітаємо з комплектом для новонародженого для стільця Stokke® Nomi®, який враховує потреби вашого немовляти. Комплект для новонародженого для стільця Stokke® Nomi® схвалений для дітей вагою до 9 кг.

Збирання комплекту для новонародженого для стільця Stokke® Nomi®

Почніть з монтування двох ніжок стільця за вказівками, наведеними в інструкції з експлуатації (рис. 1, стор. 27) (сидіння, спинку та підставку для ніг слід зберігати та встановили замість набору для новонародженого Stokke® Nomi® Newborn Set, коли дитина зможе сидіти самостійно). Виконуйте збирання шестигранними ключами на рівній поверхні. Шестигранні ключі розташовані під підставкою для ніг. Потім встановіть комплект для новонародженого на стрижень (як показано на рисунку 1, стор. 27). Важливо! Завжди використовуйте гвинти з покриттям Tuflok®, що поставляються в комплекті зі стільцем Nomi. Покриття Tuflok® забезпечує більш міцне зчеплення і гвинт не потрібно так часто затягувати. Для затягування гвинтів потрібно користуватися двома шестигранними ключами. Тримайте стільницю одним шестигранним ключем і затягуйте його іншим.

Налаштування набору для новонародженого Stokke® Nomi®

Ослабленням та затягуванням рукоятки під набором для новонародженого Stokke® Nomi® можна одним рухом регулювати його від майже горизонтального до більш вертикального положення під потреби вашої дитини (рис. 2, стор. 28).

Ремінь безпеки

Поки дитина ще мала, плечові лямки можна зняти або сховати під матрацом. Коли дитина почне піднімати верхню частину тіла, рекомендуємо використовувати плечові лямки. Весь ремінь можна знімати та прати (рис. 3, стор. 28).

Установка і прання текстильних виробів і ременів

Подушка і ремені встановлені на основу (рис. 3, стор. 28). Протягніть лямки ременю через подушку і основу й закріпіть їх у 5 місцях на каркасі (рис. 3a-d, стор. 28). Для цього протягніть петлю вбік через отвори в каркасі (рис. 3a+c, стор. 28). Протягніть петлю до упору і перевірте, чи правильно встановлений ремінь безпеки. Подушку можна використовувати з обох сторін й прати. Для прання подушки розбіть ремінь безпеки з п'яти сторін, протягніть плечові та бічні лямки через подушку і витягніть лише ремінь промежини в каркасі. Основу теж можна знімати та мити. Зніміть ремінь, потягнувши петлю вбік через отвори в каркасі. Послабте застібку-липучку в нижній частині основи й потягніть по черзі з кожної сторони, витягнувши пластикові стрічки з пазу. Знову вставте пластмасові стрічки в паз по черзі з кожного боку. Зтягніть униз і знову

застібніть липучки. Потім знову встановіть подушку і ремінь. Не сушіть основу в пральній машині.

Чищення та догляд

Стілець слід чистити вологою м'якою серветкою зі стандартним м'яким миючим засобом, наприклад, засобом для миття посуду. Для чищення стільця не підходять сильні миючі засоби або розчинники. Сильно фарбуючі продукти (наприклад, каррі та кетчуп) можуть знебарвити пластик. Будь-які чорні лінії можна видалити гумкою білого олівця. Кольори стільця можуть з часом вицвітати, якщо стілець знаходиться під прямими сонячними променями.

Відповідність до норм безпеки

Стілець Stokke® Nomi® відповідає стандарту EN 12520:2015.

Стілець Stokke® Nomi®, зібраний з набором Stokke® Nomi® Baby, відповідає стандарту EN 14988:2017+Al:2020.

Стілець Stokke® Nomi®, зібраний із набором Stokke® Nomi® Newborn Set, відповідає стандарту EN 12790:2009.

ГАРАНТІЯ ТА ЗАЯВИ

На всі дерев'яні, пластикові та металеві деталі надається дворічна гарантія. Гарантія поширюється на дефекти матеріалів і конструктивні несправності. Гарантія не поширюється на дефекти, спричинені нормальним зносом, неналежним використанням виробу, змінами виробу після придбання та використання несхвалених і проданих компанією Stokke AS аксесуарів. Гарантія не застосовується у разі недотримання інструкцій з монтажу, використання та технічного обслуговування, що входять до комплексу постачання виробу.

ПОПЕРЕДЖЕННЯ!

- Дитина має завжди перебувати під наглядом і знаходитися в межах досяжності.
- Набір Stokke® Nomi® Newborn Set можна використовувати лише за умови, що він закріплений на стільці відповідно до інструкцій."
- Вага дитини не може перевищувати 9 кг.
- Дитина не повинна лежати в на стільці Stokke® Nomi® Newborn Set протягом тривалого часу, а набір Stokke® Nomi® Newborn Set не слід використовувати замість ліжка або переносної люльки.
- Не використовуйте для тривалого періоду сну.
- Завжди використовуйте систему утримання, коли

дитина лежить на стільці Stokke® Nomi® Newborn Set.

- Ніколи не використовуйте набір Stokke® Nomi® Newborn Set, якщо дитина вміє самостійно сидіти.
- Перед тим, як покласти дитину на стілець Stokke® Nomi® Newborn Set, перевірте, чи всі деталі правильно закріплені.
- Через небезпеку пожежі не ставте комплект Stokke® Nomi® Newborn Set біля відкритого вогню або інших сильних джерел тепла, таких як електронагрівачі, газові обігрівачі тощо.
- Не використовуйте комплект Stokke® Nomi® Newborn Set, якщо один або кілька компонентів несправні або відсутні.
- Завжди розташуйте стілець Stokke® Nomi® Newborn Set на рівній, стійкій поверхні.
- Ніколи не дозволяйте дітям гратися зі сльцем Stokke® Nomi® New born Set, якщо тільки він не стоїть в стійкому положенні.
- Ніколи не залишайте поблизу стільця Stokke® Nomi® Newborn Set маленькі, токсичні, гарячі предмети або предмети під напругою, до яких дитина може дотягнутися, оскільки це може призвести до удущення, отруєння або інших травм.
- Після монтажу стільця не забудьте знову затягнути всі гвинти через 2-3 тижні і регулярно перевіряйте затягування гвинта.
- Не використовуйте аксесуари або запасні частини, які не були виготовлені для набору Stokke® Nomi® Newborn Set, оскільки це може призвести до погіршення безпеки дитини.

ITEMS INCLUDED

AE العنصر المضمنة BG Включени части CN Simpl. 内含物品 CN Trad. 内含物品 CZ Zahradné položky DE Packungsinhalt DK Medfølgende dele EE Komplektis sisalduvad ES Objetos incluidos FI Toimitussisältö FR Articles inclus GR Αντικείμενα
 переключённые HR Dijelovi u kompletu HU Tartozékok IT Articoli inclusi JP 同梱品 KR 포함 품목 LT Sudedamosios dalys LV Iekļautie punkti NL Meegeleverde onderdelen NO Deler som følger med PL Elementy zestawu PT Peças
 incluídas RO Articole incluse RS Uključeni delovi RU Комплект поставки SE Medföljande delar SI Vključeno v paketu SK Obsiahnuté položky TR Ürünle birlikte gelen parçalar UA До складу входять

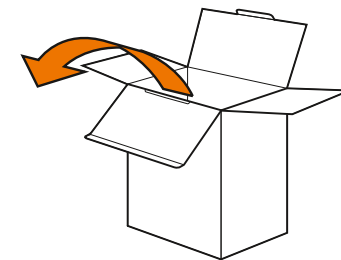

<p>A *</p> <p>x1</p>	<p>B</p> <p>x1</p>	<p>C *</p> <p>x2</p>	<p>D</p> <p>x1</p>	<p>E</p> <p>x1</p>
<p>F</p> <p>Newborn Set: x2</p>	<p>*</p> <p>Nomi Chair: x6</p>	<p>G *</p> <p>(1) x1</p> <p>(2) x1</p>	<p>H *</p> <p>x1 x1</p>	

★ Included with Stokke® Nomi® Chair

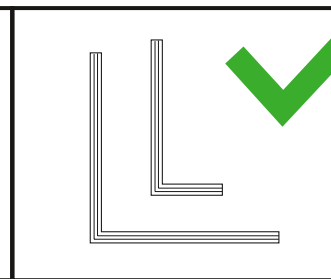
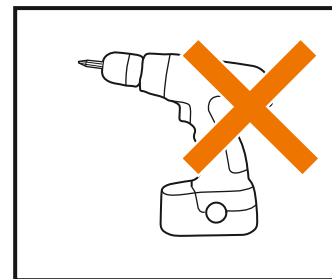
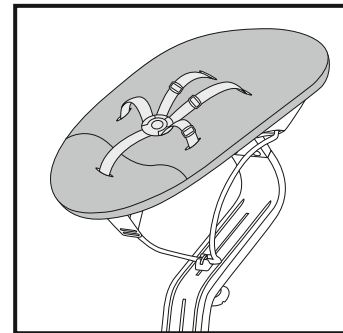
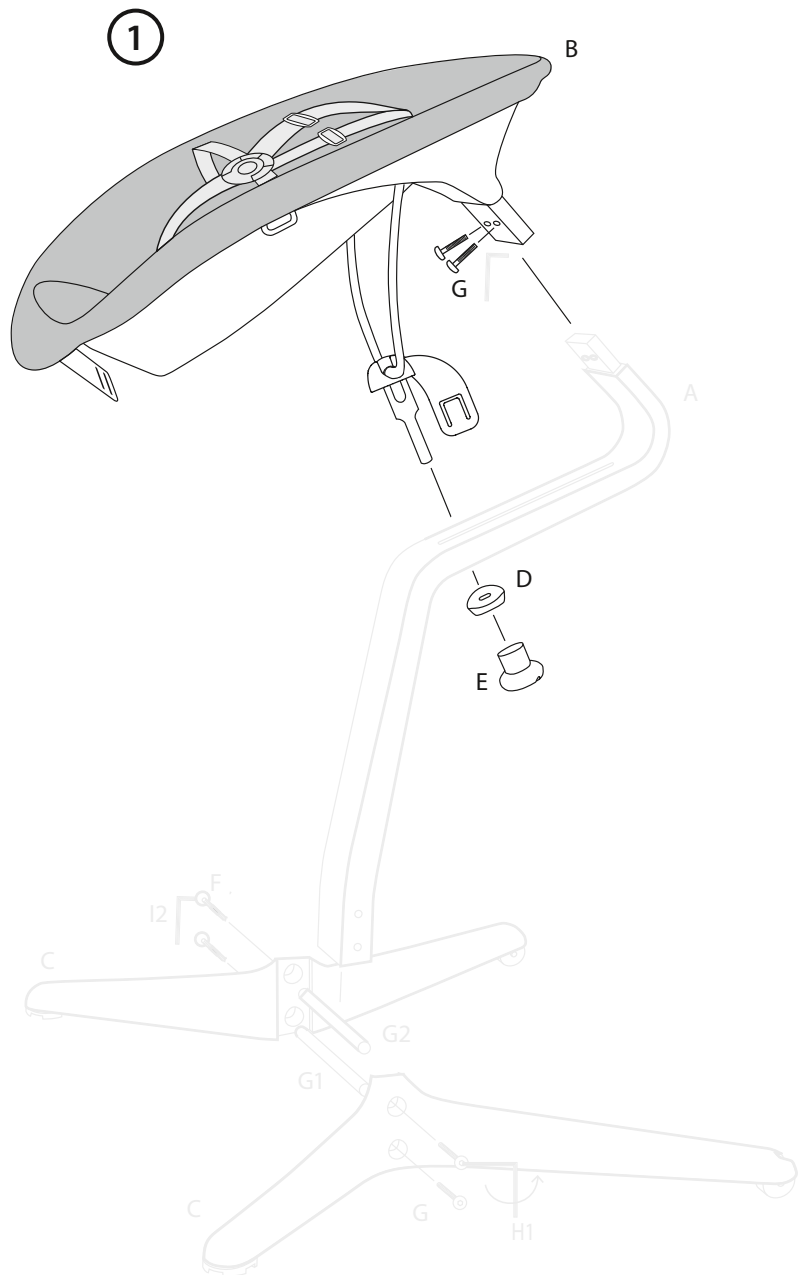

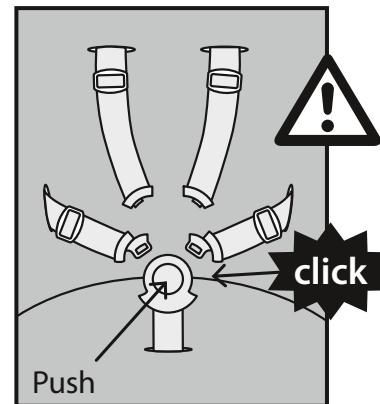
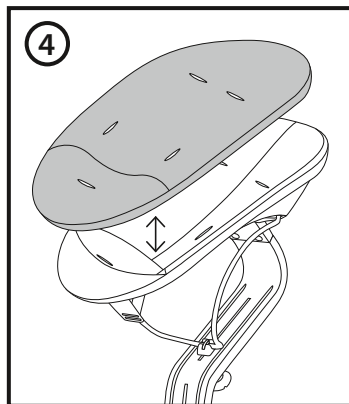
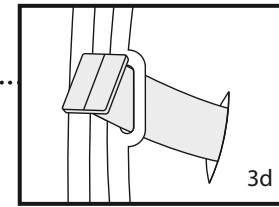
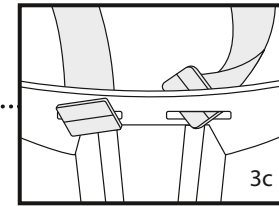
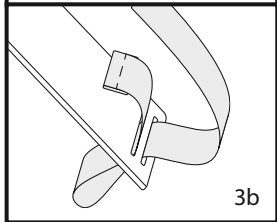
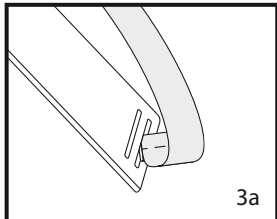
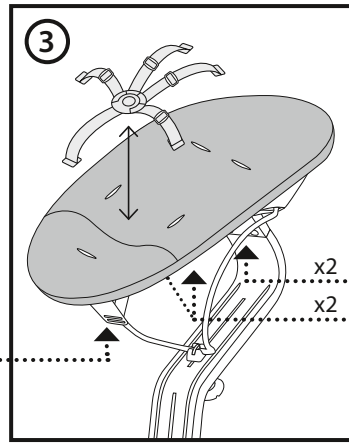
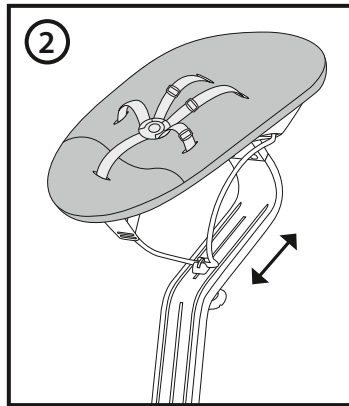



Here we grow™

[stokke.com](https://www.stokke.com)

STOKKE AS | PO. Box 707, N-6001 Ålesund, Norway
STOKKE LLC | 262 Harbor Drive, 3rd Floor, Stamford, CT, 06902. USA | Call us: +1 877-978-6553